

Joker.

Più di un asso nella manica.





Crediamo che un utensile sia in continua evoluzione. Per questo abbiamo ristiudato nel dettaglio le chiavi a forchetta.

Il risultato è una linea Joker con ancor più soluzioni per le accresciute esigenze delle moderne applicazioni di serraggio.



Joker 6004



Joker 6003

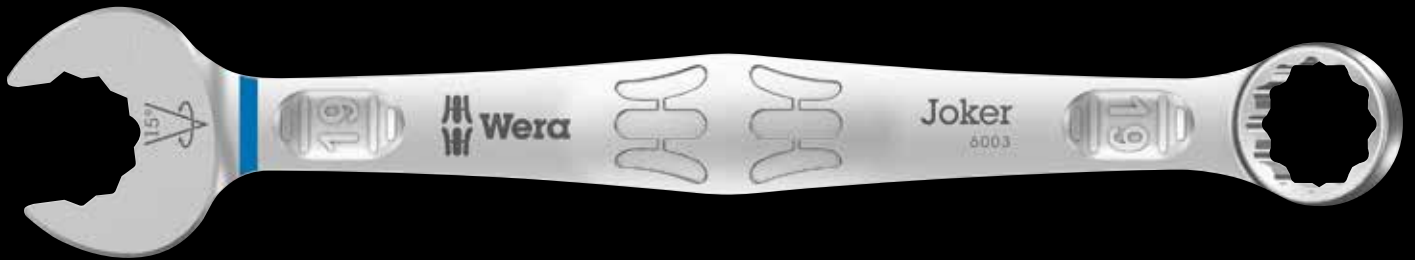

Joker 6002

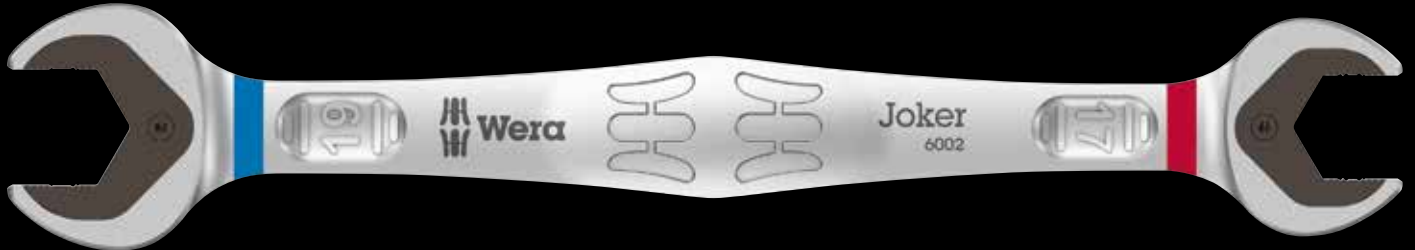

Joker 6001

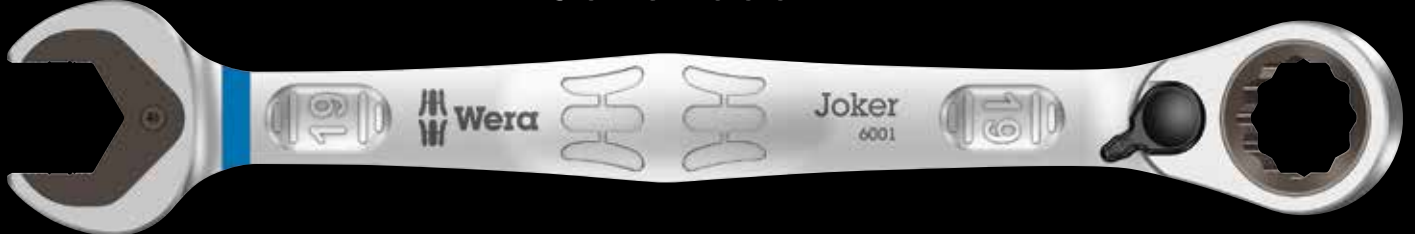

Joker 6000

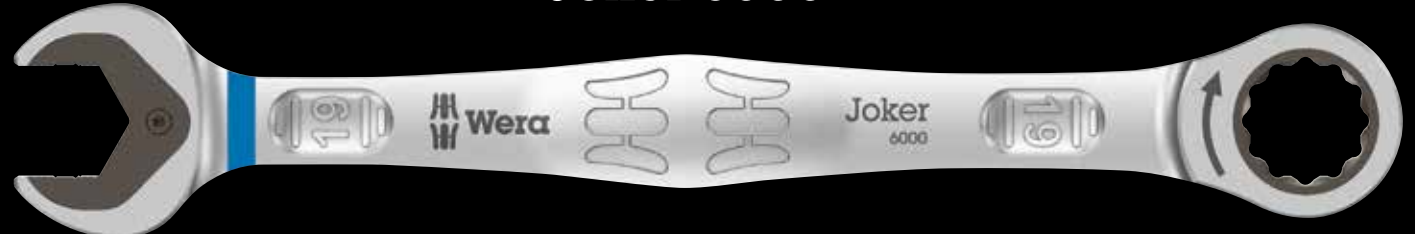

Joker 6004

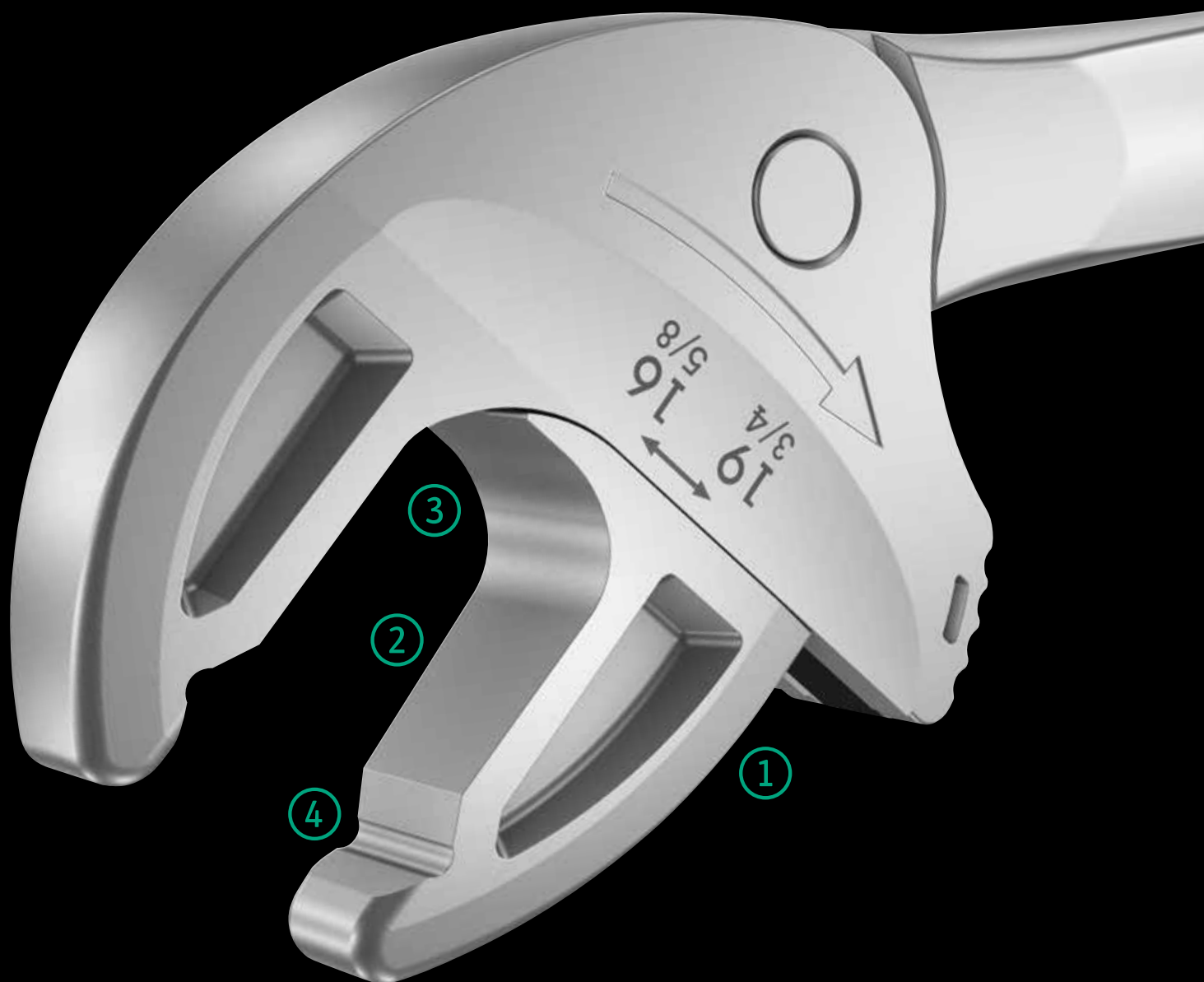

Ogni utente desidera un utensile per l'avvitamento con uno spettro di applicazioni più ampio possibile. Dovrebbe trattarsi di un unico utensile per molteplici misurazioni in sistema metrico e in pollici.

Dovrebbe autoregolarsi in base alle diverse dimensioni delle viti. Dovrebbe avere una presa sicura, non dovrebbe danneggiare nulla e consentire una velocità di lavoro elevata.

Dovrebbe sostituire diverse dimensioni delle singole chiavi a forchetta con ganasce parallele in continuo.

Il Joker autoregolabile 6004 è l'utensile per avvitare universale. La dimensione

necessaria si imposta da sola di continuo al posizionamento sul dado o vite esagonale.

Il meccanismo a leva integrato serra la vite o il dado esagonale tra le ganasce, cosa che diminuisce di molto il rischio di scivolamento o di danneggiamento. La funzione a cricchetto consente un avvitamento rapido e coerente senza doversi riposizionare.

Attraverso l'utilizzo dei prismi triangolari è possibile ottenere un angolo di richiamo di soli 30°.

La struttura a lato singolo in combinazione con la funzione a cricchetto e del prisma triangolare consente di lavorare anche in ambienti ristretti.



Joker 6004

1 Autoregolazione automatica e in continuo



Grazie alle ganasce automaticamente parallele in continuo, la chiave fissa Joker 6004 sostituisce tutte le chiavi a forchetta per ciascuna delle misurazioni indicate. La chiave trova la dimensione necessaria in maniera autonoma al posizionamento sul dado o sulla vite senza doverla regolare.

3 Meccanica a cricchetto per lavori veloci



La funzione a cricchetto nella forchetta consente un avvitamento rapido e coerente senza doversi riposizionare.

2 Avvitamento delicato

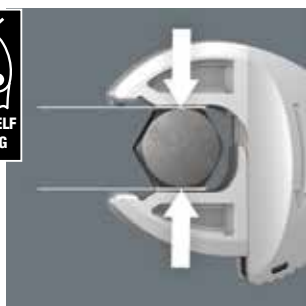

Le ganasce parallele lisce del Joker 6004 consentono una pressione della superficie e di conseguenza impediscono lo smussamento della testa della vite o del dado, cosa che può succedere attraverso la trasmissione della forza sugli angoli.

4 Angolo di richiamo inferiore

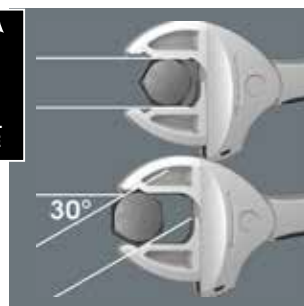

Grazie ai prismi triangolari nella forchetta si può ottenere un angolo di richiamo di soli 30°.

Joker 6004 – assortimento

6004 Joker XS Chiave a forchetta autoregolabile



Applicazioni: Viti e dadi a testa esagonale con larghezza della chiave di 7-10 (sistema metrico) o $\frac{3}{8}$ "- $\frac{9}{32}$ " (in pollici)

Versione: Chiave a forchetta autoregolabile con funzione a cricchetto; lato a forchetta a dimensione regolabile, ganasce lisce a guida parallela, con angolo di richiamo di 30° sui prismi triangolari nella forchetta, foro per appendere

	mm		mm	mm
05020099001 ¹⁾	7-10	$\frac{3}{8}$ "- $\frac{9}{32}$ "	115	7.7

¹⁾Disponibile dall'autunno 2020

6004 Joker S Chiave a forchetta autoregolabile



Applicazioni: Viti e dadi a testa esagonale con larghezza della chiave di 10-13 (sistema metrico) o $\frac{7}{16}$ "- $\frac{1}{2}$ " (in pollici)

Versione: Chiave a forchetta autoregolabile con funzione a cricchetto; lato a forchetta a dimensione regolabile, ganasce lisce a guida parallela, con angolo di richiamo di 30° sui prismi triangolari nella forchetta, foro per appendere

	mm		mm	mm
05020100001	10-13	$\frac{7}{16}$ "- $\frac{1}{2}$ "	154	10

6004 Joker L Chiave a forchetta autoregolabile



Applicazioni: Viti e dadi a testa esagonale con larghezza della chiave di 16-19 (sistema metrico) o $\frac{5}{8}$ "- $\frac{3}{4}$ " (in pollici)

Versione: Chiave a forchetta autoregolabile con funzione a cricchetto; lato a forchetta a dimensione regolabile, ganasce lisce a guida parallela, con angolo di richiamo di 30° sui prismi triangolari nella forchetta, foro per appendere

	mm		mm	mm
05020101001	16-19	$\frac{5}{8}$ "- $\frac{3}{4}$ "	224	14

6004 Joker XXL Chiave a forchetta autoregolabile



Applicazioni: Viti e dadi a testa esagonale con larghezza della chiave di 24-32 (sistema metrico) o $\frac{15}{16}$ "-1 $\frac{1}{4}$ " (in pollici)

Versione: Chiave a forchetta autoregolabile con funzione a cricchetto; lato a forchetta a dimensione regolabile, ganasce lisce a guida parallela, con angolo di richiamo di 30° sui prismi triangolari nella forchetta, foro per appendere





	mm		mm	mm
05020102001	24-32	$\frac{15}{16}$ "-1 $\frac{1}{4}$ "	322	20

6004 Joker M Chiave a forchetta autoregolabile



Applicazioni: Viti e dadi a testa esagonale con larghezza della chiave di 13-16 (sistema metrico) o $1/2''$ - $5/8''$ (in pollici)

Versione: Chiave a forchetta autoregolabile con funzione a cricchetto; lato a forchetta a dimensione regolabile, ganasce lisce a guida parallela, con angolo di richiamo di 30° sui prismi triangolari nella forchetta, foro per appendere

				
	mm		mm	mm
05020103001 ¹⁾	13-16	$1/2''$ - $5/8''$	188	12.4

¹⁾Disponibile dall'autunno 2020



Joker 6003

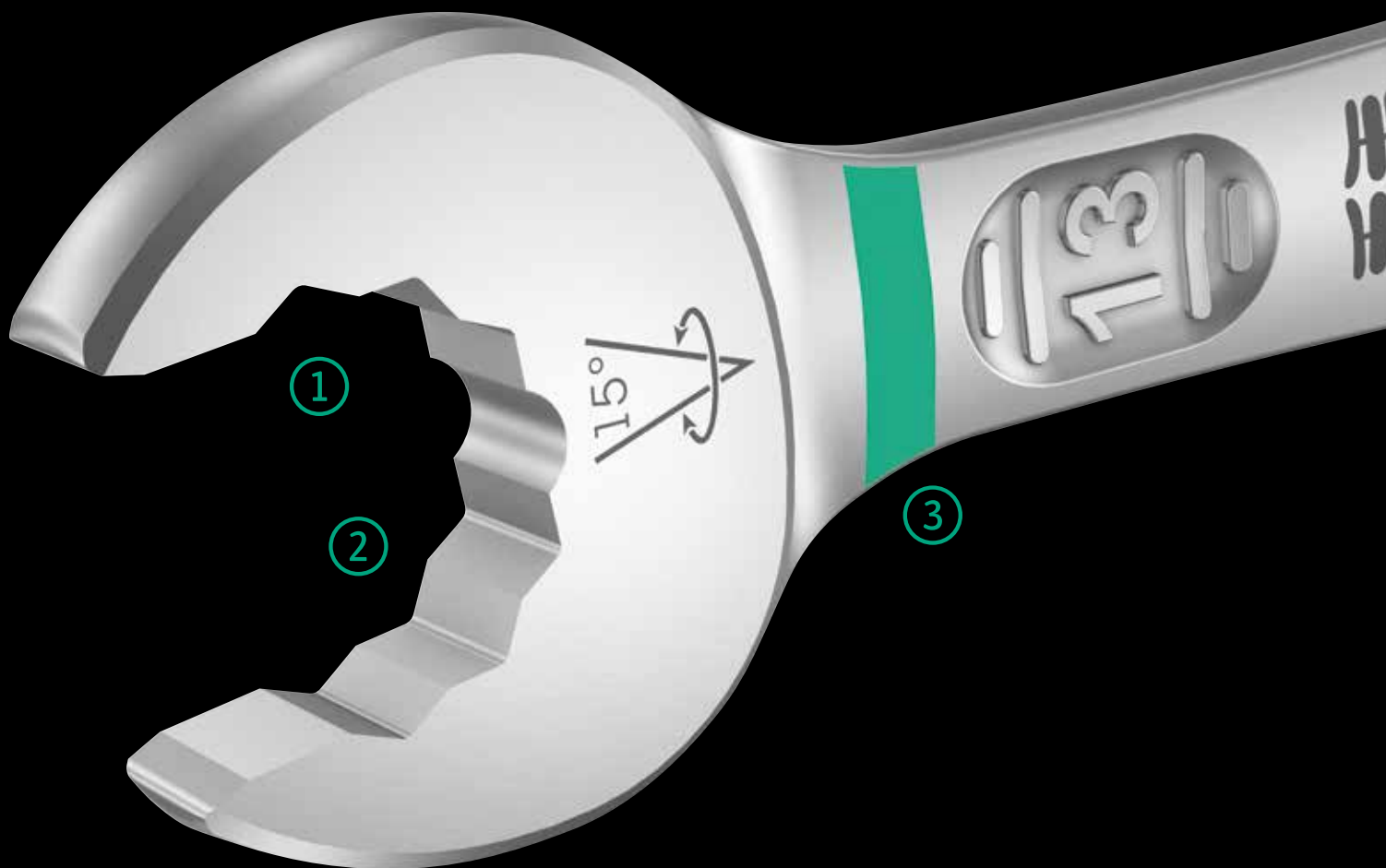

Dal momento che gli spazi di lavoro con i giravite diventano sempre più stretti, sono necessari utensili con i quali l'utente possa lavorare al meglio anche in situazioni simili. Gli spazi di lavoro stretti richiedono punti di applicazione aggiuntivi dell'utensile. Anche le chiavi a forchetta verranno così modificate, in modo da aumentare le possibilità di applicazione dell'utensile?

Grazie alla combinazione della forchetta ruotata di $7,5^\circ$ e della geometria a doppio esagono, si raggiunge il doppio dei punti di applicazione. Con una rotazione di 180° ripetuta delle chiavi sull'asse longitudinale delle viti, sono disponibili quattro possibilità di applicazione e le teste delle viti e dei dadi possono essere orientate di 15° .

Il Joker 6003 con la sua astuta geometria della forchetta amplia lo spettro di applicazioni negli spazi di lavoro ristretti. Il Joker 6003 trova da solo, per così dire, il rispettivo punto di applicazione dopo ogni inversione.

Il lato poligonale, sottile ma robusto, è inclinato di 15° rispetto all'asse dell'utensile. Grazie a un trattamento di alta qualità delle superfici, è possibile garantire una protezione dalla corrosione elevata continua.

Con il trova-utensile "take it easy": Colorazione a seconda della dimensione.



1 Per spazi particolarmente ristretti



La chiave a forchetta e chiave poligonale Joker 6003, grazie alla sua speciale geometria, al lato a forchetta orientabile di 7,5° e alla geometria a doppio esagono, raddoppia le possibilità di impiego ruotando ripetutamente la chiave di 180° intorno all'asse longitudinale. Le teste delle viti e dei dadi possono essere orientate di 15° alla volta. Il Joker 6003 trova da solo, per così dire, il rispettivo punto di applicazione dopo ogni inversione.

3 Il trova-utensili "take it easy"

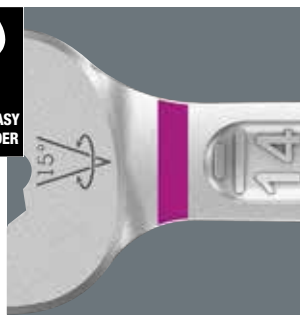

Il trova-utensili "take it easy" con colori diversi a seconda della misura per trovare più facilmente e più velocemente l'utensile necessario. Indicazione cromatica a seconda della dimensione per gli utensili per viti ad incavo quadro (chiavi a L e bussole per inserti Zyklop), viti e dadi esagonali (chiave fissa Joker, bussole Zyklop e bussole Zyklop con funzione di ritegno trattengono le viti sull'utensile in modo sicuro) e viti TORX® (chiavi a L, bussole per inserti Zyklop).

2 Per un angolo di rotazione inferiore a 30°



Grazie al lato a forchetta orientabile di 7,5°, alla geometria a doppio esagono e a un metodo di applicazione adattato (fissaggio, avvitatura, rotazione, riattacco, avvitatura, rotazione, ecc.), possono essere utilizzati anche in caso di avvitiamenti in cui l'angolo di rotazione è inferiore a 30°.

4 Lato poligonale inclinato

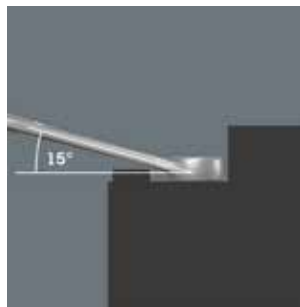

Il lato poligonale è inclinato di 15° rispetto all'asse dell'utensile per evitare lesioni.

Joker 6003 – assortimento

6003 Joker Chiave a forchetta e chiave poligonale

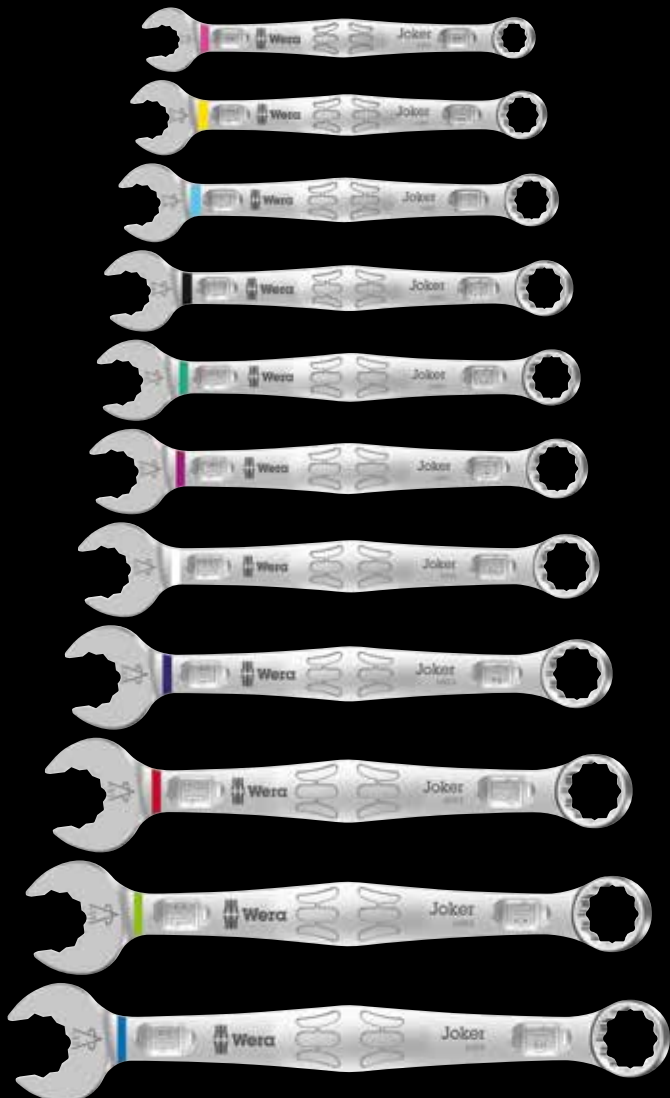

Applicazioni: Viti e dadi a testa esagonale

Versione: Chiave a forchetta e chiave poligonale; il lato a forchetta ruota di 7,5°; il lato poligonale ruota di 15°; con trova-utensile "take it easy": Colorazione a seconda della dimensione

	mm	mm	mm	mm	mm
05020200001	8	115	19	4,5	12,5
05020201001	10	125	22	5	15
05020202001	11	135	24,5	5	17
05020203001	12	148	26	5,5	18
05020204001	13	160	27	6	19
05020205001	14	167	29	6	20
05020206001	15	174	32	6	22
05020207001	16	182	35	6,5	23
05020208001	17	190	38	6,5	24,5
05020209001	18	210	39	7,5	26
05020210001	19	230	42	7,5	27,5

6003 Joker 5 Set 1 Assortimento di chiave a forchetta e chiave poligonale

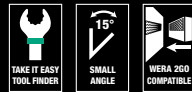

Assortimento di chiave a forchetta e chiave poligonale, il lato a forchetta ruota di 7,5°

5 pezzi

In robusta custodia

05020230001	6003 Joker	1x 8x115; 1x 10x125; 1x 13x160; 1x 17x190; 1x 19x230

6003 Joker 11 Set 1 Assortimento di chiave a forchetta e chiave poligonale



Assortimento di chiave a forchetta e chiave poligonale, il lato a forchetta ruota di 7,5°

11 pezzi

In robusta custodia

05020231001	6003 Joker	1x 8x115; 1x 10x125; 1x 11x135; 1x 12x148; 1x 13x160; 1x 14x167; 1x 15x174; 1x 16x182; 1x 17x190; 1x 18x210; 1x 19x230

6003 Joker Imperial Chiave a forchetta e chiave poligonale, in pollici

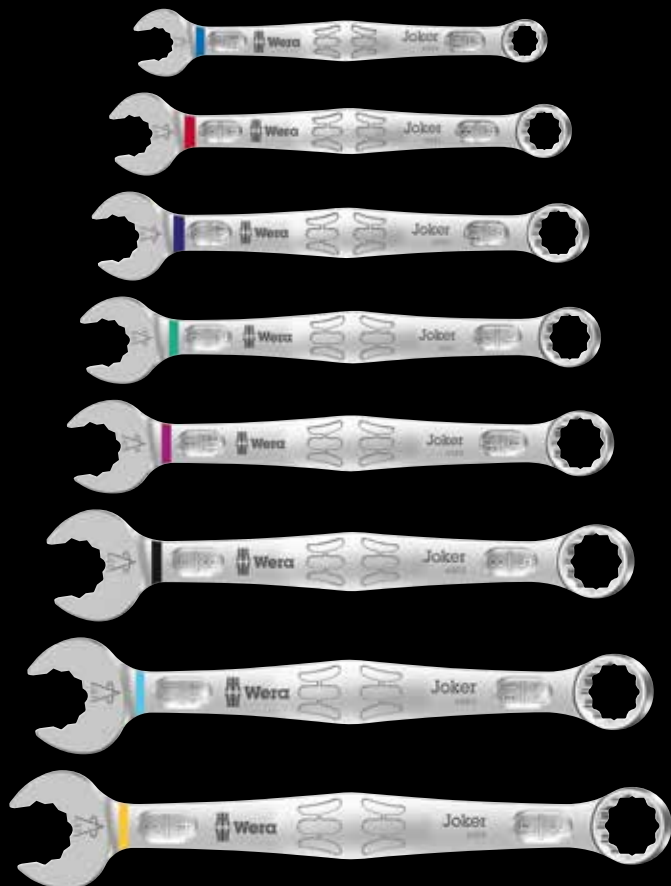
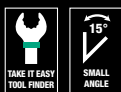

Applicazioni: Viti e dadi a testa esagonale

Versione: Chiave a forchetta e chiave poligonale; il lato a forchetta ruota di 7,5°; il lato poligonale ruota di 15°; con trova-utensile "take it easy": Colorazione a seconda della dimensione

		mm	mm	mm	mm	
05020211001		5/16"	115	19	4,5	12,5
05020212001		3/8"	125	22	5	15
05020213001		7/16"	135	24,5	5	17
05020214001		1/2"	160	26	6	19
05020215001		9/16"	167	29	6	20
05020216001		5/8"	182	35	6,5	23
05020217001		11/16"	210	40	7,5	26
05020218001		3/4"	230	42	7,5	27,5

6003 Joker 5 Imperial Set 1 Assortimento di chiave a forchetta e chiave poligonale, in pollici



Assortimento di chiave a forchetta e chiave poligonale, il lato a forchetta ruota di 7,5°

5 pezzi

In robusta custodia

05020240001		
6003 Joker Imperial	1x 5/16"x115; 1x 3/8"x125; 1x 1/2"x160; 1x 9/16"x167; 1x 3/4"x230	

6003 Joker 8 Imperial Set 1 Assortimento di chiave a forchetta e chiave poligonale, in pollici



Assortimento di chiave a forchetta e chiave poligonale, il lato a forchetta ruota di 7,5°

8 pezzi

In robusta custodia

05020241001		
6003 Joker Imperial	1x 5/16"x115; 1x 3/8"x125; 1x 7/16"x135; 1x 1/2"x160; 1x 9/16"x167; 1x 5/8"x182; 1x 11/16"x210; 1x 3/4"x230	

Joker 6002

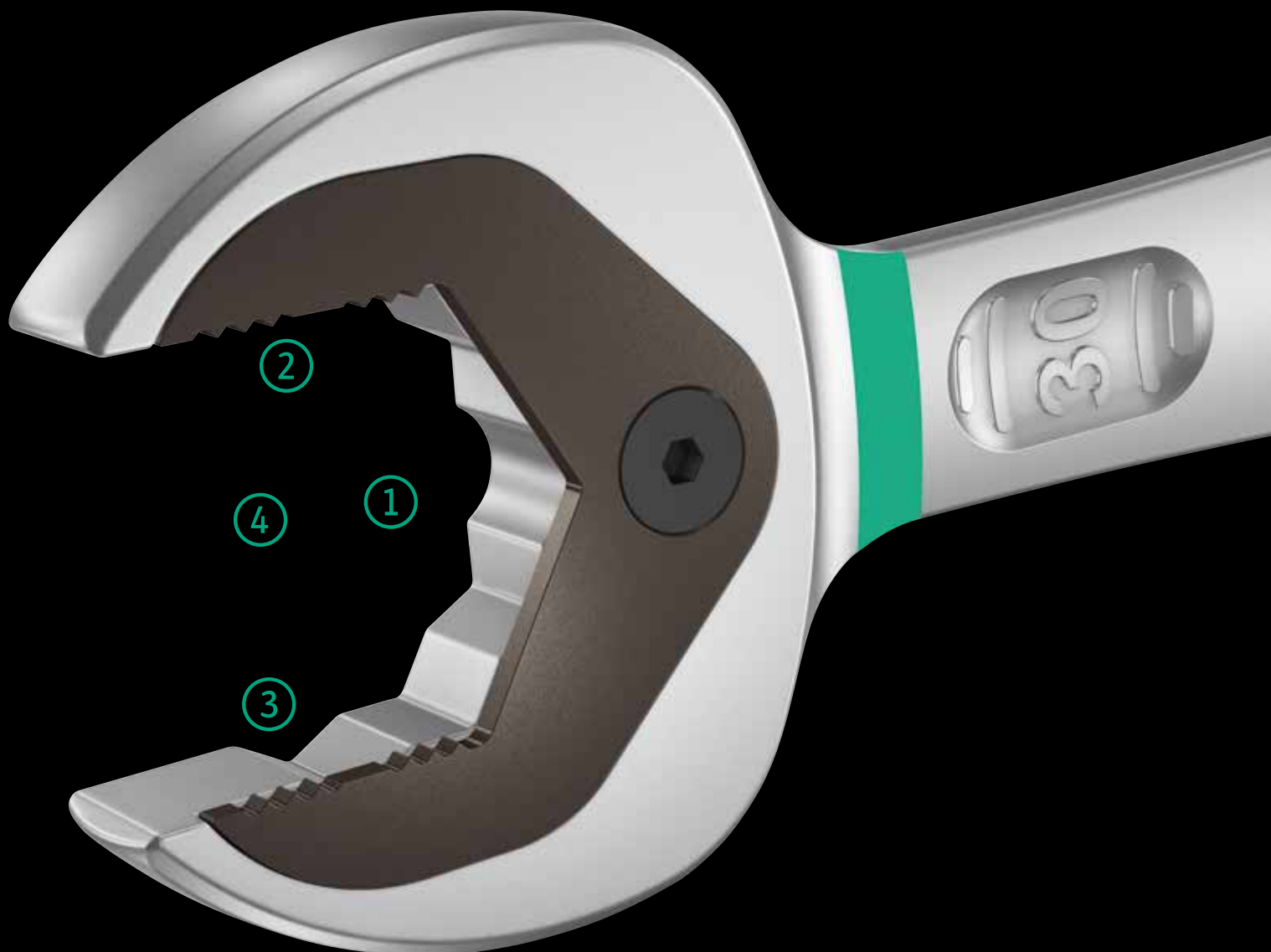

Doppia chiave fissa metrica di alta qualità:
Con pratica funzione di ritegno vite grazie alla piastrina metallica nella bocca si riduce il rischio che i dadi e le viti vadano persi.

La piastrina metallica nella bocca, con i suoi denti extra duri, riduce il rischio che la chiave scivoli dalla vite o dal dado. La piastrina d'arresto integrata evita che la chiave scivoli dalla testa della vite e permette di trasmettere coppie più elevate. La forma a doppio esagono garantisce un accoppiamento perfetto con la vite o il dado e riduce il pericolo di

scivolamento della chiave. Grazie all'angolo di richiamo di soli 30° non si perde tempo prezioso per girare la chiave durante l'avvitamento. La forma speciale fucinata permette di trasmettere coppie elevate e garantisce un'elevata resistenza al piegamento.

La chiave Joker a doppia forchetta è adatta in modo eccezionale a controstringere dado e bullone. Con il trova-utensili "take it easy" con codice cromatico per le diverse dimensioni.

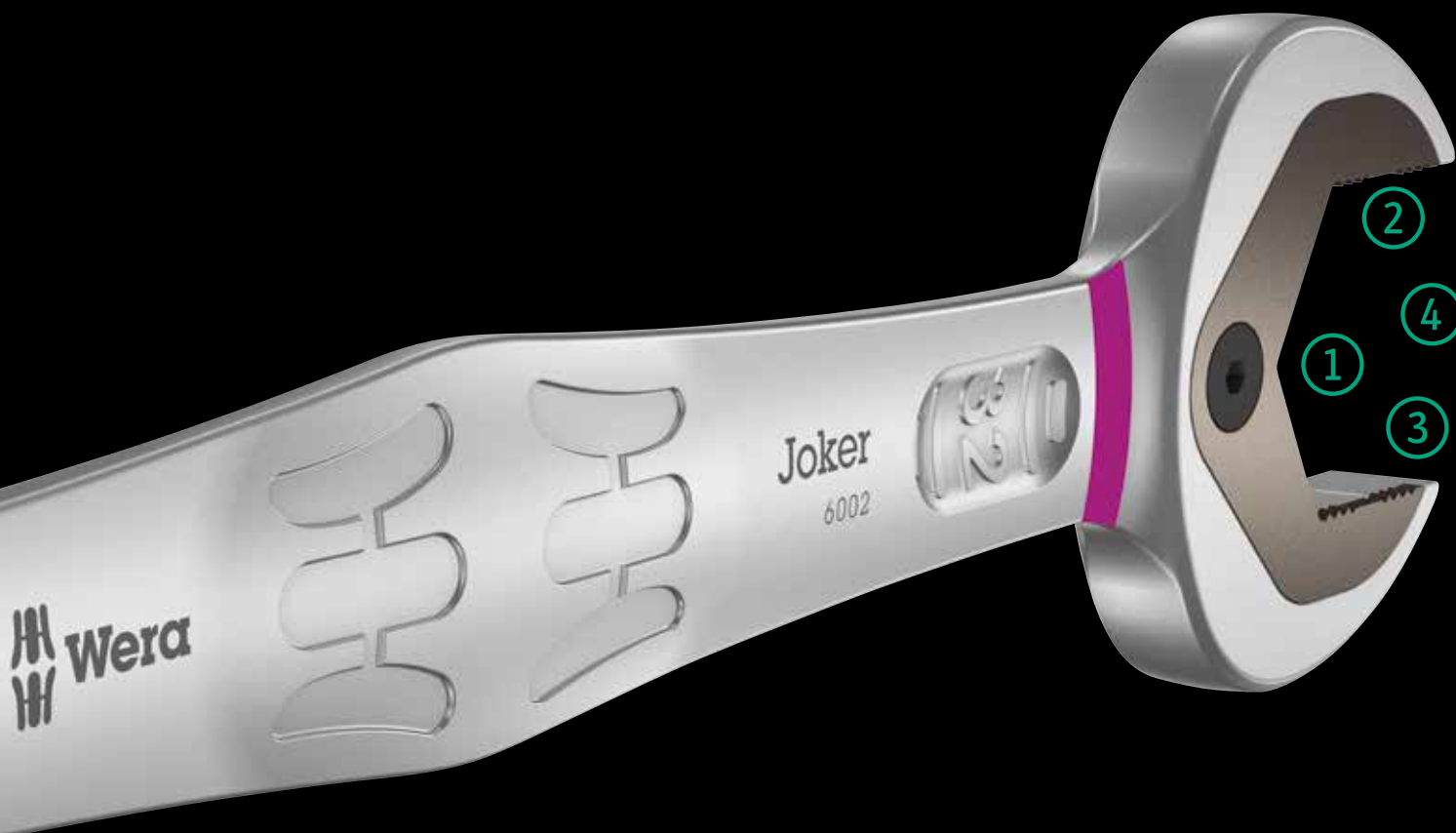

1 Funzione di ritegno



Con la funzione di ritegno del Joker l'operatore riesce ad avvicinare le viti e i dadi in maniera sicura, direttamente fino al punto di avvvitamento. In questo modo è estremamente facile "imboccare" la filettatura. Le viti o i dadi non cadono più e non si deve più perdere tempo prezioso per la loro ricerca.

3 Geometria a doppio esagono



L'intelligente geometria a doppio esagono del Joker garantisce un perfetto accoppiamento con la vite o il dado; per una perfetta tenuta. La piastrina intercambiabile di metallo temprato nella bocca del Joker, con i suoi denti estremamente duri, "morde" nella vite. In questo modo, anche a coppie elevate, la chiave non scivola più dalla vite.

2 Piastrina d'arresto



Riprendere continuamente la chiave, dosare la forza per evitare lesioni? Tutto ciò appartiene al passato. Oggi il Joker, con la sua piastrina d'arresto, evita che la chiave scivoli verso il basso dalla testa della vite, rendendo il lavoro molto più facile. Inoltre durante l'avvitamento si può esercitare molta più forza.

4 Angolo di richiamo minimo



Invece di 60 gradi, il Joker ora dispone di un angolo di richiamo di 30 gradi, grazie al meccanismo a doppio esagono. Grazie a queste caratteristiche – oltre alla sua testa diritta – il Joker non deve essere invertito durante l'avvitamento. Con il Joker si riesce ad avvvitare, serrare e svitare viti e dadi anche

in situazioni nelle quali utensili tradizionali non possono essere usati. Per questo il Joker è più intelligente. Ed in ogni posizione, inoltre, fa anche una bellissima figura.

Joker 6002 – assortimento

6002 Chiave Joker a forchetta doppia



Applicazioni: viti e dadi a testa esagonale

Versione: chiave a forchetta doppia

	mm	mm	mm	mm	mm	
05003760001		10	23	13	27	5,5
05003765001		17	37	19	42	8,5
05020260001 ¹⁾		20	48	22	51	10
05020261001 ¹⁾		22	48	24	51	10
05020262001 ¹⁾		24	51	27	60	11
05020263001 ¹⁾		27	63	32	66	12
05020264001 ¹⁾		30	63	32	66	12

¹⁾ Consegnabile da maggio 20

6000/6002 Joker 6 Set 1 Kit con chiavi a forchetta doppia e combinate a cricchetto



Kit con chiavi a forchetta doppia e combinate a cricchetto

6 pezzi

Nella robusta custodia porta-utensili

05020022001		
6000 Joker	1 x 10x159; 1 x 13x177; 1 x 17x224;	
	1 x 19x246	
6002 Joker Double	1 x 10x13x167; 1 x 17x19x235	





Joker 6001

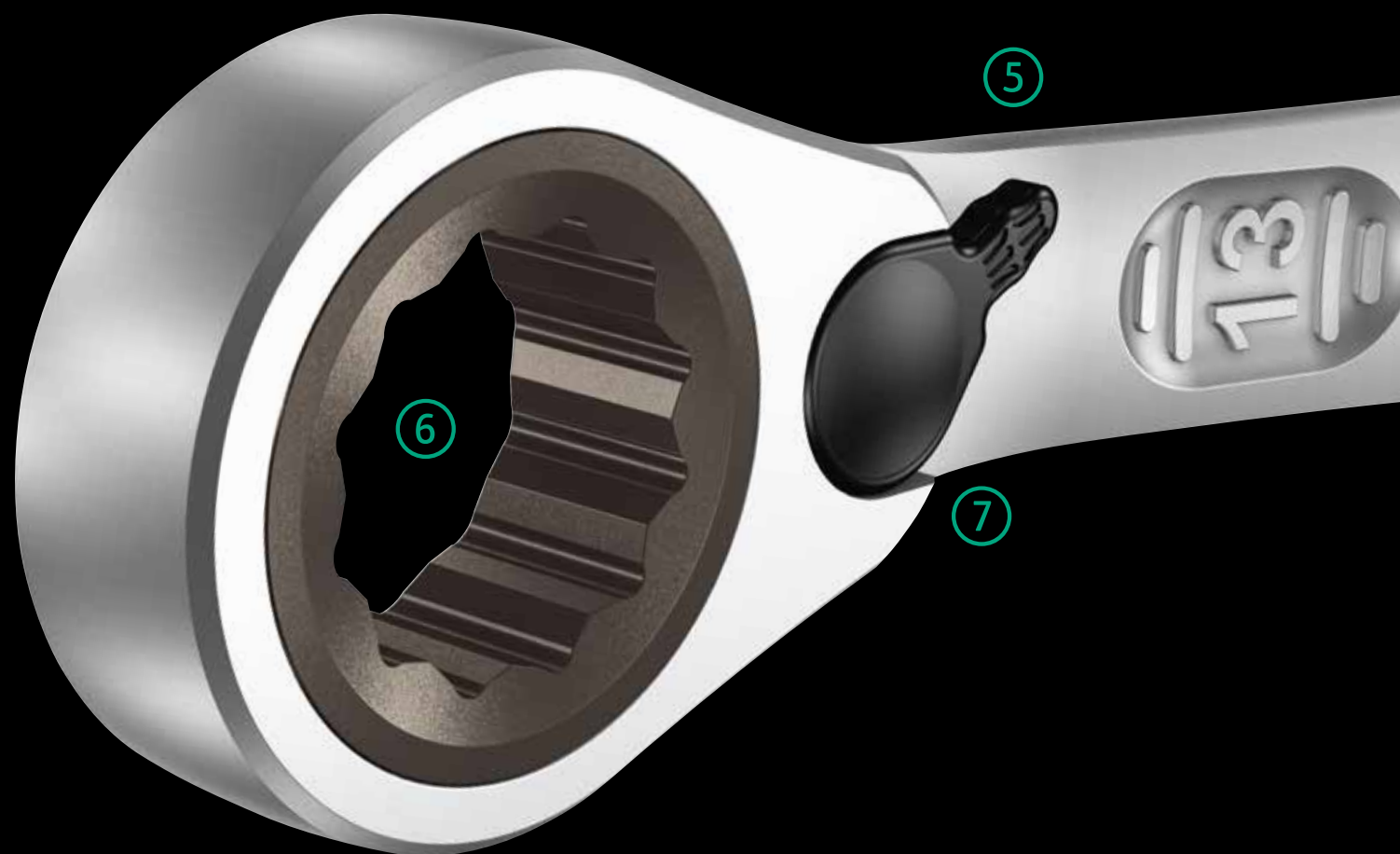

1 Funzione di ritegno



Con la funzione di ritegno del Joker l'operatore riesce ad avvicinare le viti e i dadi in maniera sicura, direttamente fino al punto di avvvitamento. In questo modo è estremamente facile "imboccare" la filettatura. Le viti o i dadi non cadono più e non si deve più perdere tempo prezioso per la loro ricerca.

2 Piastrina d'arresto



Riprendere continuamente la chiave, dosare la forza per evitare lesioni? Tutto ciò appartiene al passato. Oggi il Joker, con la sua piastrina d'arresto, evita che la chiave scivoli verso il basso dalla testa della vite, rendendo il lavoro molto più facile. Inoltre durante l'avvitamento si può esercitare molta più forza.

5 Joker Switch



Il senso di rotazione del cricchetto a dentatura fine può essere invertito facilmente nelle due direzioni grazie ad un'apposita levetta.

6 Dentatura estremamente fine



Il meccanismo a cricchetto sul lato del poligono dispone di una dentatura estremamente fine con 80 denti e garantisce flessibilità anche in spazi di manovra stretti.

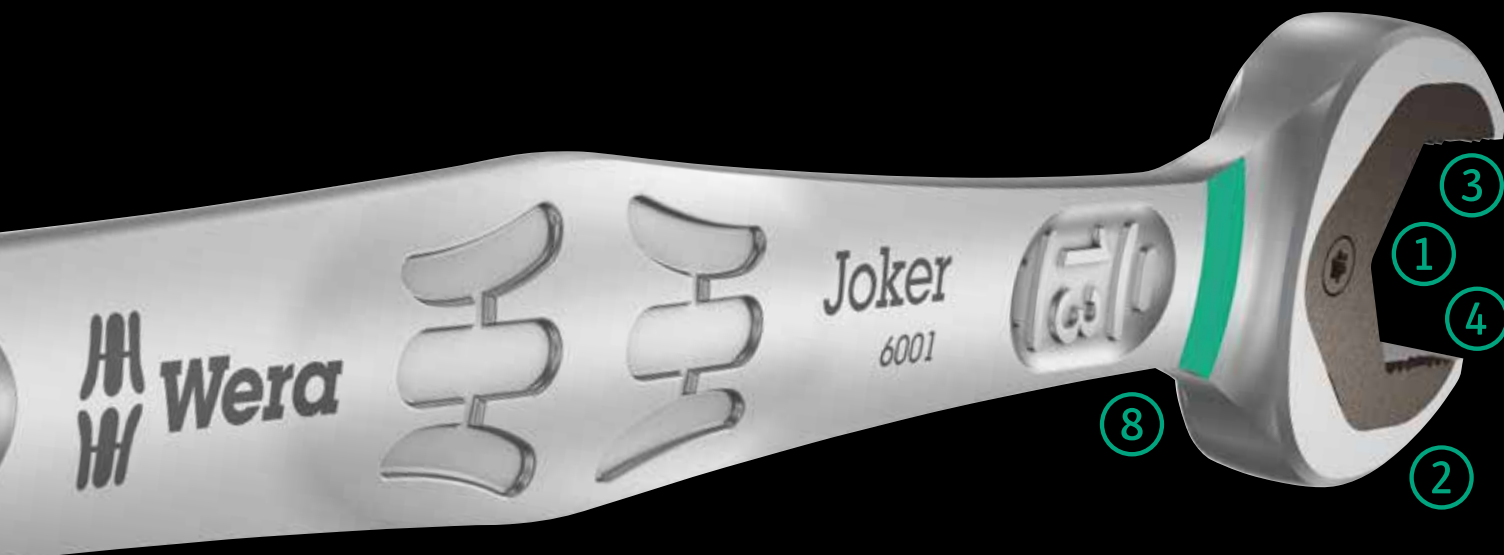

Chiave fissa ad anello a cricchetto Joker con lato ad anello inclinato e levetta per invertire la rotazione.

Con pratica funzione di ritegno vite grazie alla piastrina metallica nella bocca si riduce il rischio che i dadi e le viti vadano persi. Grazie all'angolo di richiamo di soli 30°, sul lato della bocca, non si perde tempo prezioso per girare la chiave durante l'avvitamento. Con funzione di cricchetto reversibile sul lato ad anello con

una dentatura molto fine (80 denti) per una maggiore flessibilità anche in spazi ristretti. Meccanismo del cricchetto preciso e ben udibile.

L'elemento ad incastro, in due parti, molto resistente, garantisce anche un'estrema durata. Il lato a cricchetto è inclinato di 15° per lavorare in maniera sicura con una trasmissione di coppie elevate.

3 Geometria a doppio esagono



In questo modo, anche a coppie elevate, la chiave non scivola più dalla vite.

L'intelligente geometria a doppio esagono del Joker garantisce un perfetto accoppiamento con la vite o il dado; per una perfetta tenuta. La piastrina intercambiabile di metallo temprato nella bocca del Joker, con i suoi denti estremamente duri, "morde" nella vite. In

4 Angolo di richiamo minimo



In situazioni nelle quali utensili tradizionali non possono essere usati. Per questo il Joker è più intelligente. Ed in ogni posizione, inoltre, fa anche una bellissima figura.

Invece di 60 gradi, il Joker ora dispone di un angolo di richiamo di 30 gradi, grazie al meccanismo a doppio esagono. Grazie a queste caratteristiche – oltre alla sua testa diritta – il Joker non deve essere invertito durante l'avvitamento. Con il Joker si riesce ad avvitare, serrare e svitare viti e dadi anche

7 Lato ad anello piegato



L'estremità ad anello si trova ad un angolo di 15° rispetto all'asse dell'utensile per facilitare il posizionamento della chiave in spazi ridotti.

8 Il trova-utensili "take it easy"



Il trova-utensili "take it easy" con colori diversi a seconda della misura per trovare più facilmente e più velocemente l'utensile necessario.

Joker 6001 – assortimento

6001 Joker Switch chiave combinata piegata a cricchetto reversibile, con levetta di inversione

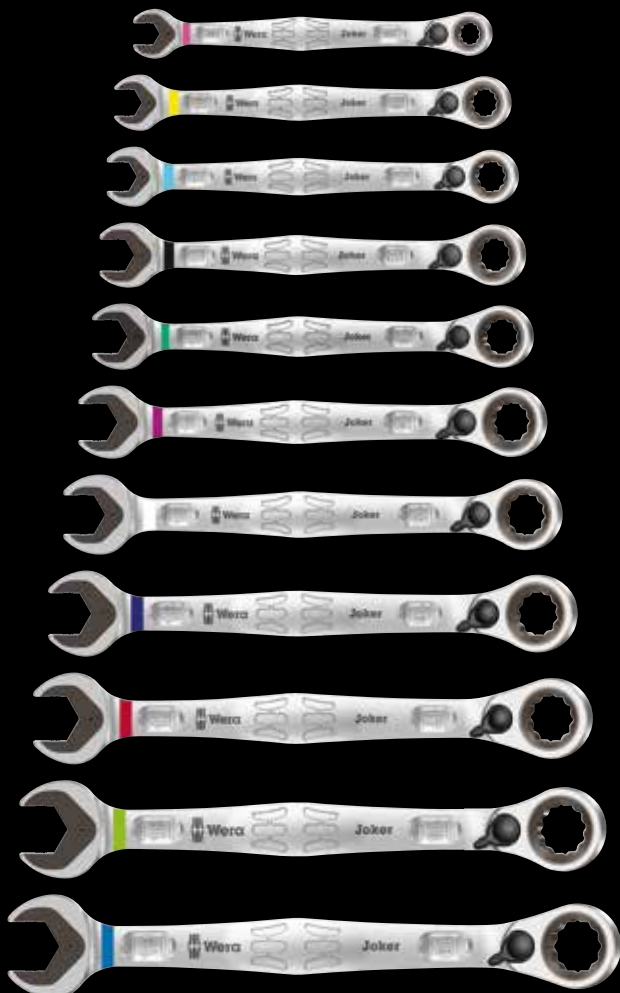

Applicazioni: viti e dadi a testa esagonale

Versione: chiave combinata piegata a cricchetto; facile inversione del senso della rotazione per mezzo dell'apposita levetta; estremità ad anello 15° a gomito

		mm	mm	mm	mm	mm	mm
05020064001		8	144	20,3	5,5	18	7
05020065001		10	159	23	5,5	21,5	7,5
05020066001		11	165	24,3	6,3	22	7,5
05020067001		12	171	26,3	6,6	25	8,5
05020068001		13	179	27,3	7	26	8,5
05020069001		14	187	30	7,5	28	9,5
05020070001		15	199	32	7,8	28,8	9,5
05020071001		16	213	35	8,2	31,7	10,5
05020072001		17	225	37	8,5	33	10,5
05020073001		18	234	39,5	9	34	11
05020074001		19	246	42	9,5	34,7	11

6001 Joker Switch 4 Set 1 Kit con chiavi combinate piegate a cricchetto



Kit con chiavi combinate piegate a cricchetto, con levetta di inversione

4 pezzi

Nella robusta custodia porta utensili

05020090001		
6001 Joker Switch	1x 10x159; 1x 13x179; 1x 17x225; 1x 19x246	

6001 Joker Switch 11 Set 1 Kit con chiavi combinate piegate a cricchetto



Kit con chiavi combinate piegate a cricchetto, con levetta di inversione

11 pezzi

Nella robusta custodia porta utensili

05020091001		
6001 Joker Switch	1x 8x144; 1x 10x159; 1x 11x165; 1x 12x171; 1x 13x179; 1x 14x187; 1x 15x199; 1x 16x213; 1x 17x225; 1x 18x234; 1x 19x246	

6001 Joker Switch Imperial chiave combinata piegata a cricchetto reversibile, con levetta di inversione



Applicazioni: viti e dadi a testa esagonale

Versione: chiave combinata piegata a cricchetto; facile inversione del senso della rotazione per mezzo dell'apposita levetta; estremità ad anello 15° a gomito

		mm	mm	mm	mm	mm	mm
05020075001		5/16"	144	20,3	5,5	18	7
05020076001		3/8"	159	23	5,5	21,5	7,5
05020077001		7/16"	165	24,3	6,3	22	7,5
05020078001		1/2"	171	26,3	6,6	25	8,5
05020079001		9/16"	187	30	7,5	28	9,5
05020080001		5/8"	213	35	8,2	31,7	10,5
05020081001		11/16"	234	39,5	9	34	11
05020082001		3/4"	246	42	9,5	34,7	11

6001 Joker Switch 4 Imperial Set 1 Kit con chiavi combinate piegate a cricchetto, in pollici



Kit con chiavi combinate piegate a cricchetto, con levetta di inversione

4 pezzi

Nella robusta custodia porta utensili

05020092001	
Joker Switch inch	1 x 7/16"x165; 1 x 1/2"x171; 1 x 9/16"x187; 1 x 3/4"x246

6001 Joker Switch 8 Imperial Set 1 Kit con chiavi combinate piegate a cricchetto, in pollici



Kit con chiavi combinate piegate a cricchetto, con levetta di inversione

8 pezzi

Nella robusta custodia porta utensili

05020093001	
Joker Switch inch	1 x 5/16"x144; 1 x 3/8"x159; 1 x 7/16"x165; 1 x 1/2"x171; 1 x 9/16"x187; 1 x 5/8"x213; 1 x 11/16"x234; 1 x 3/4"x246

Joker 6000

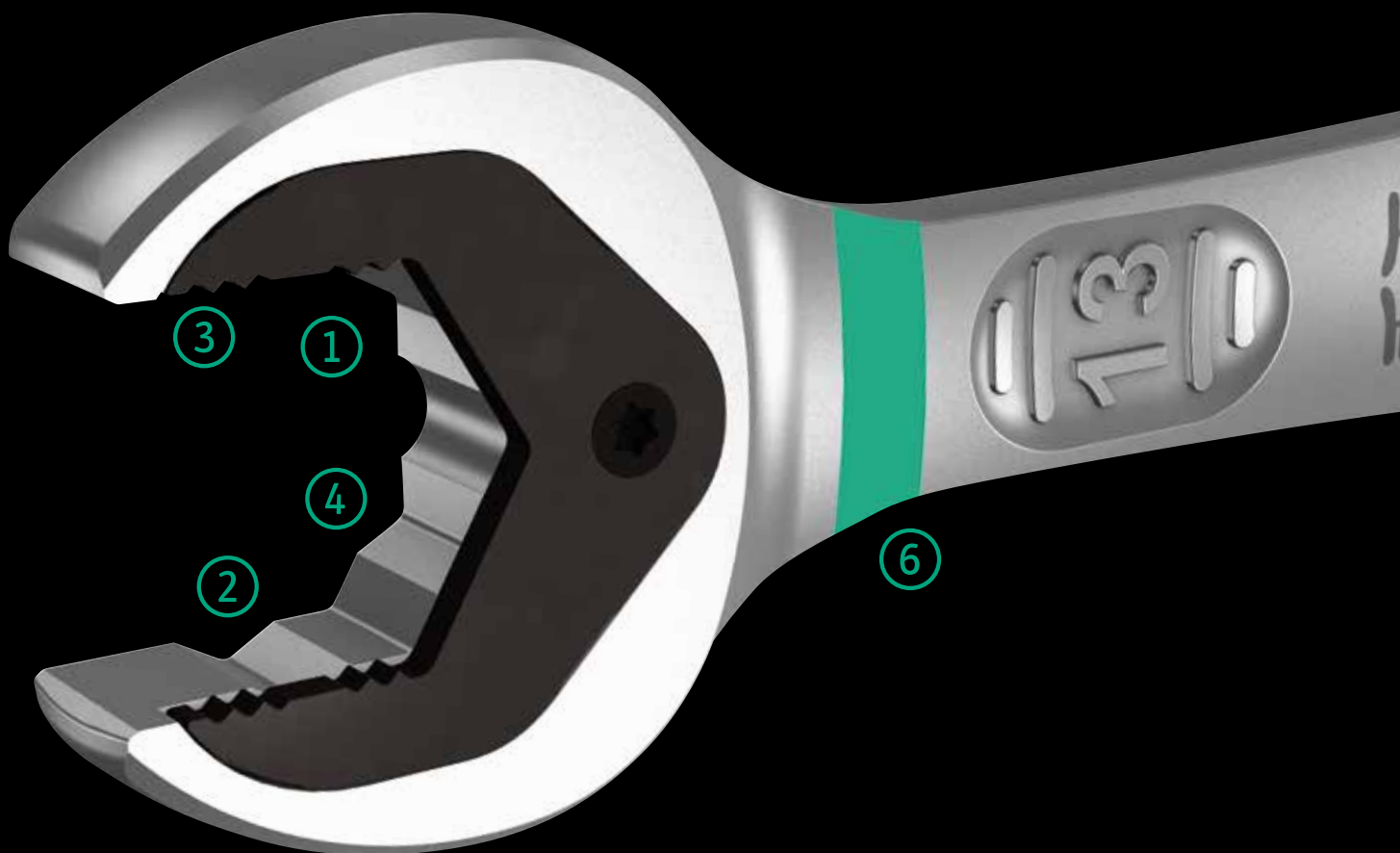

Quando abbiamo iniziato ad occuparci di chiavi di manovra, ci siamo chiesti perché bisognava continuamente invertire la chiave fissa.

Perché è a forma di gomito? Perché si perdono in continuazione le viti? Perché si scivola dalla testa della vite, e perché ci si ferisce alle dita?

La reinvenzione della bocca della chiave ha portato ad un vero Joker (Jolly) che funziona anche quando non ci sono più altri assi nella manica.

1 Funzione di ritegno



Con la funzione di ritegno del Joker l'operatore riesce ad avvicinare le viti e i dadi in maniera sicura, direttamente fino al punto di avvvitamento. In questo modo è estremamente facile "imboccare" la filettatura. Le viti o i dadi non cadono più e non si deve più perdere tempo prezioso per la loro ricerca.

4 Angolo di richiamo minimo



Invece di 60 gradi, il Joker ora dispone di un angolo di richiamo di 30 gradi, grazie al meccanismo a doppio esagono. Grazie a queste caratteristiche – oltre alla sua testa dritta – il Joker non deve essere invertito durante l'avvitamento. Con il Joker si riesce ad avvitare, serrare e svitare viti e dadi anche

in situazioni nelle quali utensili tradizionali non possono essere usati.



2 Piastrina d'arresto



Riprendere continuamente la chiave, dosare la forza per evitare lesioni? Tutto ciò appartiene al passato. Oggi il Joker, con la sua piastrina d'arresto, evita che la chiave scivoli verso il basso dalla testa della vite, rendendo il lavoro molto più facile. Inoltre durante l'avvitamento si può esercitare molta più forza.

3 Geometria a doppio esagono



L'intelligente geometria a doppio esagono del Joker garantisce un perfetto accoppiamento con la vite o il dado; per una perfetta tenuta. La piastrina intercambiabile di metallo temprato nella bocca del Joker, con i suoi denti estremamente duri, "morde" nella vite. In questo modo, anche a coppie elevate, la chiave non scivola più dalla vite.

5 Dentatura estremamente fine

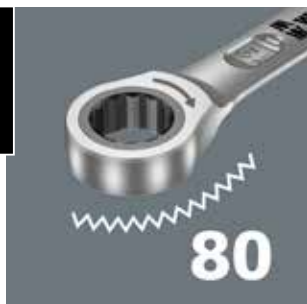

Il meccanismo a cricchetto sul lato del poligono dispone di una dentatura estremamente fine con 80 denti e garantisce flessibilità anche in spazi di manovra stretti.

6 Il trova-utensili "take it easy"



Il trova-utensili "take it easy" con colori diversi a seconda della misura per trovare più facilmente e più velocemente l'utensile necessario.

Joker 6000 – assortimento

6000 Chiave Joker combinata a cricchetto

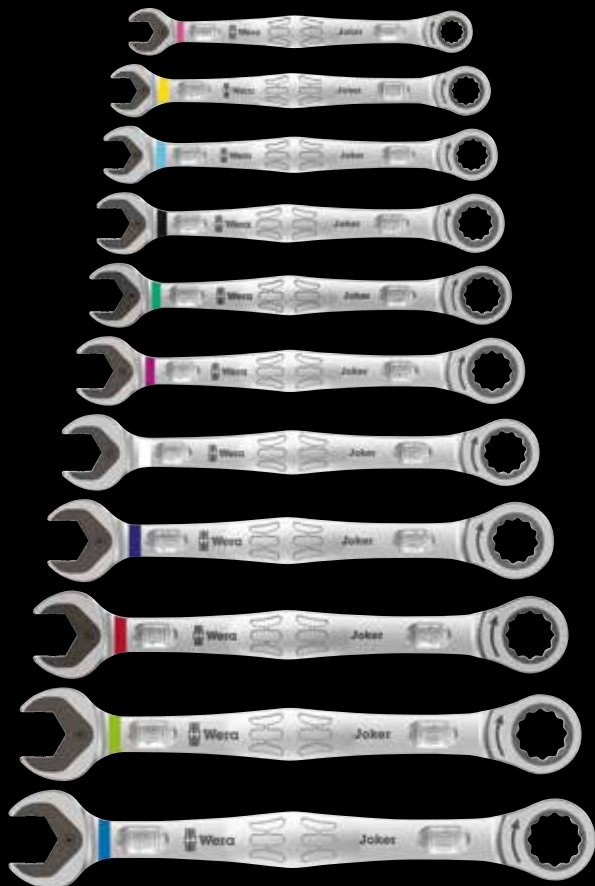

Applicazioni: viti e dadi a testa esagonale

Versione: chiave a forchetta e chiave poligonale a cricchetto

		mm	mm	mm	mm	mm	mm
05073268001		8	144	20	5,5	18	7
05073270001		10	159	22	5,5	21	7,2
05073271001		11	165	25	6,3	22	7,5
05073272001		12	170,7	26,3	6,6	25	8,5
05073273001		13	177	27,3	7	25	8,6
05073274001		14	188	29,3	7,5	28	9,2
05073275001		15	200	32,3	7,8	28,5	9,2
05073276001		16	212	35	8,2	32,7	10,5
05073277001		17	224	37,2	8,5	32,7	10,5
05073278001		18	235	39	9	33,8	11
05073279001		19	246	42	9,5	34,8	11

6000 Joker 4 Set 1 Kit con chiavi combinate a cricchetto



Kit con chiave fissa ad anello a cricchetto

4 pezzi

Nella robusta borsa porta utensili

05073290001	6000 Joker	1x 10x159; 1x 13x177; 1x 17x224; 1x 19x246
-------------	------------	--

6000 Joker 11 Set 1 Kit con chiavi combinate a cricchetto



Kit con chiavi combinate a cricchetto

11 pezzi

Nella robusta borsa porta utensili

05020013001	6000 Joker	1x 8x144; 1x 10x159; 1x 11x165; 1x 12x170,7; 1x 13x177; 1x 14x188; 1x 15x200; 1x 16x212; 1x 17x224; 1x 18x235; 1x 19x246
-------------	------------	--

6000 Chiave Joker combinata a cricchetto, in pollici

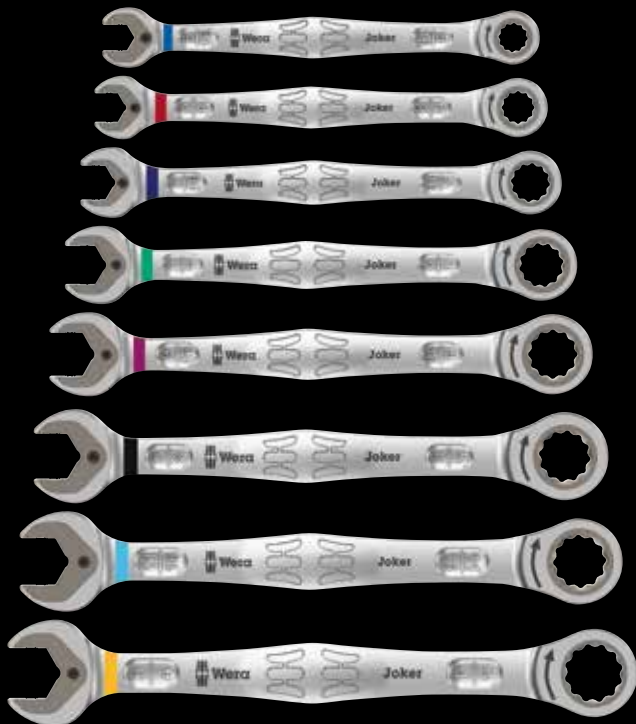

Applicazioni: viti e dadi a testa esagonale

Versione: chiave a forchetta e chiave poligonale a cricchetto

		mm	mm	mm	mm	mm	mm
05073280001		5/16"	144	20	5,5	18	7
05073281001		3/8"	159	22	5,5	21	7,2
05073282001		7/16"	165	25	6,3	22	7,5
05073283001		1/2"	177	27,3	7	25	8,6
05073284001		9/16"	188	29,3	7,5	28	9,2
05073285001		5/8"	212	35	8,2	32,7	10,5
05073286001		11/16"	235	39	9	33,8	11
05073287001		3/4"	246	42	9,5	34,8	11

6000 Joker 4 Imperial Set 1 Kit con chiavi combinate a cricchetto, in pollici



Kit con chiave fissa ad anello a cricchetto

4 pezzi

Nella robusta borsa porta utensili

05073295001		
6000 Joker	1 x 7/16"x165; 1 x 1/2"x177; 1 x 9/16"x188; 1 x 3/4"x246	

6000 Joker 8 Imperial Set 1 Kit con chiavi combinate a cricchetto, in pollici



Kit con chiavi combinate a cricchetto

8 pezzi

Nella robusta borsa porta utensili

05020012001		
6000 Joker	1 x 5/16"x144; 1 x 3/8"x159; 1 x 7/16"x165; 1 x 1/2"x177; 1 x 9/16"x188; 1 x 5/8"x212; 1 x 11/16"x235; 1 x 3/4"x246	



Wera Werkzeuge GmbH
Korzter Straße 21-25
D-42349 Wuppertal

Phone: +49 (0)202/4045-0
Fax: +49 (0)202/4045276
E-Mail: info@wera.de

www.wera.de

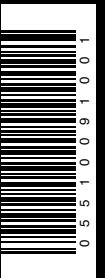

IT 05 510091 001 - 0056294 - 03