

Informazioni sui prodotti

Primavera/Estate 2020





Kraftform Turbo

Quadruplica la velocità di avvvitamento - puramente meccanico.

Ogni utente desidera portare a termine il proprio lavoro di avvvitamento rapidamente e senza compromessi. Tutto ciò con un giravite preciso, che consenta un lavoro di avvvitamento potente e sia inoltre molto più veloce di un giravite standard.

La soluzione è un ingranaggio planetario commutabile: Integrato nell'impugnatura del giravite, aumenta significativamente la velocità di lavoro.

La Kraftform Turbo velocizza l'avvvitamento in modo puramente meccanico. La Funzione Turbo può essere attivata o disattivata premendo semplicemente un pulsante. Si consiglia l'arresto per regolare

con precisione e stringere o allentare le viti con una coppia elevata.

La versione in acciaio robusta non necessita di manutenzione e garantisce una lunga durata di vita del prodotto. Attraverso il porta-inserti Rapidaptor, il Kraftform Turbo può essere impiegato con tutti gli inserti esagonali da 1/4" per i diversi profili di viti.

Tramite la funzione Rapidaptor, gli inserti possono essere inseriti direttamente, per poi essere estratti facendo semplicemente scorrere in avanti il manicotto: il tutto con una sola mano.

NUOVO

826 T Kraftform Turbo Porta-inserti con cambio rapido Rapidaptor



Applicazioni: Adatto per inserti con attacco esagonale da 1/4" secondo DIN ISO 1173-C 6,3 ed E 6,3 e gli inserti Wera della serie 1 e 4

Versione: Funzione turbo meccanica attivabile per moltiplicare la velocità dell'avvvitamento; trasmissione in acciaio robusta e senza necessità di manutenzione; Attacco ad esagono cavo da 1/4" a cambio rapido Rapidaptor e funzioni rapid-in, rapid-out, rapid-spin, chuck-all e uso a una mano sola; magnetico

Impugnatura: Kraftform con protezione anti-rotolamento, multicomponente

		mm
05057480001	1/4"	146

Kraftform Turbo



Avvvitamento veloce



La struttura del Kraftform Turbo consente di ottenere una velocità quattro volte più elevata quando si tratta di avvvitamento manuale di tipo puramente meccanico... cioè senza corrente elettrica!

Con o senza Turbo



La funzione Turbo, se necessario, può essere attivata premendo semplicemente un pulsante. Si consiglia l'arresto per allentare o per regolare con precisione il serraggio finale della vite con una coppia elevata.

Kraftform Kompakt Turbo

NUOVO

Kraftform Kompakt Turbo 1

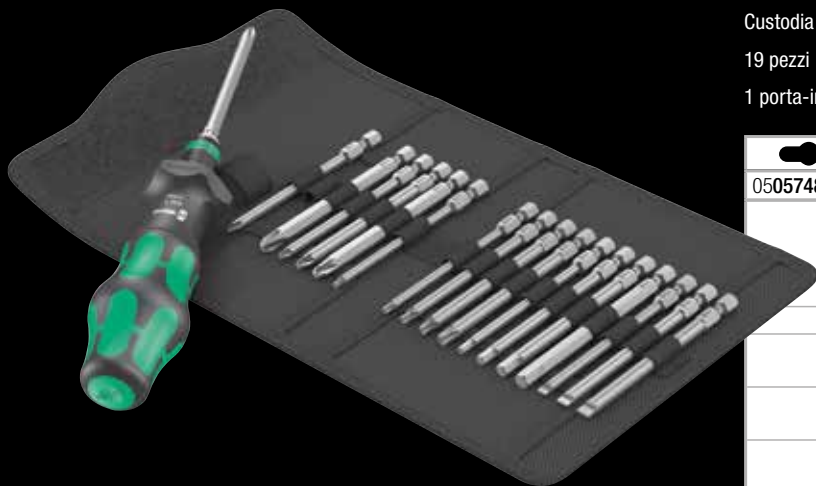

Custodia pieghevole con inserti da 89 mm

19 pezzi

1 porta-inserti Kraftform con cambio rapido Rapidaptor

05057482001		
●	826 T Kraftform Turbo	1x 1/4"x146
⊕	851/4 Z PH	1x PH 1x89; 1x PH 2x89; 1x PH 3x89
⊕	855/4 Z PZ	1x PZ 1x89; 1x PZ 2x89; 1x PZ 3x89
⊕	867/4 Z TORX®	1x TX 10x89; 1x TX 15x89; 1x TX 20x89; 1x TX 25x89; 1x TX 30x89
○	840/4 Z Hex- Plus	1x 3,0x89; 1x 4,0x89; 1x 5,0x89; 1x 6,0x89
⊖	800/4 Z	1x 0,8x4,0x89; 1x 1,0x5,5x89; 1x 1,2x6,5x89

NUOVO

Kraftform Kompakt Turbo Imperial 1

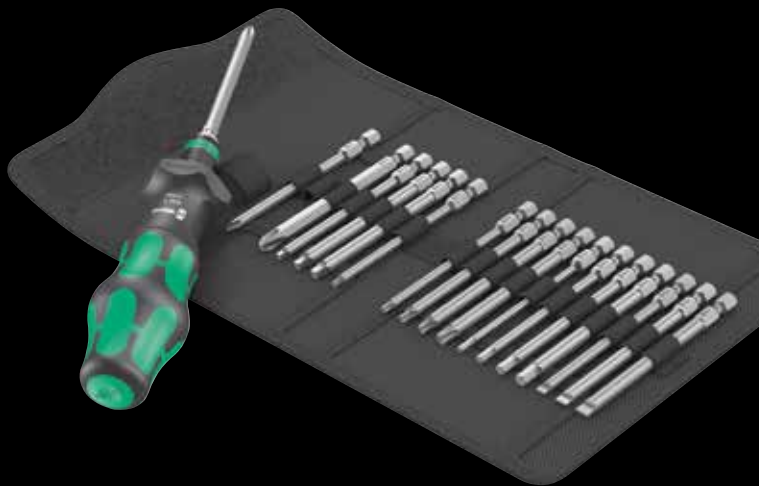

Custodia pieghevole con inserti da 89 mm

19 pezzi

1 porta-inserti Kraftform con cambio rapido Rapidaptor

05057483001		
●	826 T Kraftform Turbo	1x 1/4"x146
⊕	851/4 Z PH	1x PH 1x89; 1x PH 2x89; 1x PH 3x89
⊕	867/4 Z TORX®	1x TX 10x89; 1x TX 15x89; 1x TX 20x89; 1x TX 25x89; 1x TX 30x89
○	840/4 Z Hex- Plus	1x 3/32"x89; 1x 1/8"x89; 1x 5/32"x89; 1x 3/16"x89
□	868/4 Square- Plus	1x # 1x89; 1x # 2x89; 1x # 3x89
⊖	800/4 Z	1x 0,8x4,0x89; 1x 1,0x5,5x89; 1x 1,2x6,5x89

Kraftform Turbo

Trasmissione robusta e senza necessità di manutenzione in acciaio



La versione in acciaio robusta non necessita di manutenzione e garantisce una lunga durata di vita del prodotto.

Sistema impugnatura / lame intercambiabili



Attraverso il porta-inserti Rapidaptor, il Kraftform Turbo può essere impiegato con tutti gli inserti tradizionali da 1/4".

Kraftform Turbo i

Quadruplica la velocità di avvitamento - puramente meccanico.

Nella versione VDE, il Impugnatura portalamina Kraftform Turbo 827 T i con lame intercambiabili VDE Wera collaudate, garantisce lavori rapidi e sicuri anche sotto tensione.

NUOVO

827 T i Kraftform Turbo Porta-inserti



Applicazioni: Esclusivamente per lame intercambiabili isolate VDE di Wera

Versione: Funzione turbo meccanica attivabile per moltiplicare la velocità dell'avvitamento; trasmissione in acciaio robusta e senza necessità di manutenzione

Impugnatura: Kraftform con protezione anti-rotolamento, multicomponente

	mm	mm
05057481001 ¹⁾	9	125

¹⁾ Consegnabile da maggio 20

Kraftform Turbo i



Avvitamento veloce



La struttura del Kraftform Turbo consente di ottenere una velocità quattro volte più elevata quando si tratta di avvitamento manuale di tipo puramente meccanico... cioè senza corrente elettrica!

Con o senza Turbo



La funzione Turbo, se necessario, può essere attivata premendo semplicemente un pulsante. Si consiglia l'arresto per allentare o per regolare con precisione il serraggio finale della vite con una coppia elevata.

Sistema impugnatura / lame intercambiabili

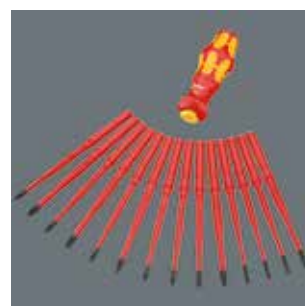

Il Kraftform Turbo, con il suo attacco da 9 mm, è adatto a tutte le lame intercambiabili VDE Kraftform Kompakt di Wera. Il sistema "porta-inserti/lame intercambiabili" esalta la flessibilità di lavoro con svariati profili di viti.



NUOVO

Kraftform Kompakt Turbo i 1



16 pezzi

1 porta-inseri 817 VDE Kraftform e 1 porta-inseri 827 T i Kraftform Turbo; entrambi esclusivamente per lame intercambiabili isolate VDE di Wera

14 lame intercambiabili isolate VDE (ognuna lunga 154 mm) con diametro della lama ridotto (articolo KK 60 i 0,4 x 2,5 e KK 67 i TX 10 diametro della lama standard) con isolamento protettivo integrato, per raggiungere e azionare viti e molle in profondità

05057484001		
●	827 T i Kraftform Turbo	1x 9x125
●	817 VDE	1x 9x102
+	KK 62 iS	1x PH 1x154; 1x PH 2x154
+	KK 65 iS PZ	1x PZ 1x154; 1x PZ 2x154
+	KK 65 iS PZ/S	1x # 1x154; 1x # 2x154
+	KK 67 i TORX®	1x TX 10x154
+	KK 67 iS TORX®	1x TX 15x154; 1x TX 20x154; 1x TX 25x154
●	KK 60 i	1x 0,4x2,5x154
●	KK 60 iS	1x 0,6x3,5x154; 1x 0,8x4,0x154; 1x 1,0x5,5x154

Consegnabile da maggio 20

NUOVO

Kraftform Kompakt Turbo i Imperial 1



16 pezzi

1 porta-inseri 817 VDE Kraftform e 1 porta-inseri 827 T i Kraftform Turbo; entrambi esclusivamente per lame intercambiabili isolate VDE di Wera

14 lame intercambiabili isolate VDE (ognuna lunga 154 mm) con diametro della lama ridotto (articolo KK 60 i 0,4 x 2,5 e KK 67 i TX 10 diametro della lama standard) con isolamento protettivo integrato, per raggiungere e azionare viti e molle in profondità

05057485001		
●	827 T i Kraftform Turbo	1x 9x125
●	817 VDE	1x 9x102
+	KK 62 iS	1x PH 1x154; 1x PH 2x154
+	KK 62 i PH/S	1x # 1x154; 1x # 2x154
+	KK 67 i TORX®	1x TX 10x154
+	KK 67 iS TORX®	1x TX 15x154; 1x TX 20x154; 1x TX 25x154
○	KK 68 iS	1x # 1x154; 1x # 2x154
●	KK 60 i	1x 0,4x2,5x154
●	KK 60 iS	1x 0,6x3,5x154; 1x 0,8x4,0x154; 1x 1,0x5,5x154

Consegnabile da maggio 20



6003 Joker Chiave a forchetta e chiave poligonale

Lato a forchetta con angolo di richiamo da 15°. Quando il gioco si fa duro.

Dal momento che gli spazi di lavoro con i giravite diventano sempre più stretti, sono necessari utensili con i quali l'utente possa lavorare al meglio anche in situazioni simili. Gli spazi di lavoro stretti richiedono punti di applicazione aggiuntivi dell'utensile. Anche le chiavi a forchetta verranno così modificate, in modo da aumentare le possibilità di applicazione dell'utensile?

Grazie alla combinazione della forchetta ruotata di 7,5° e della geometria a doppio esagono, si raggiunge il doppio dei punti di applicazione. Con una rotazione di 180° ripetuta delle chiavi sull'asse longitudinale delle viti, sono disponibili quattro possibilità di applicazione e le teste delle viti e dei dadi possono essere orientate di 15°.

Il Joker 6003 con la sua astuta geometria della forchetta amplia lo spettro di applicazioni negli spazi di lavoro ristretti. Il Joker 6003 trova da solo, per così dire, il rispettivo punto di applicazione dopo ogni inversione.

Il lato poligonale, sottile ma robusto, è inclinato di 15° rispetto all'asse dell'utensile. Grazie a un trattamento di alta qualità delle superfici, è possibile garantire una protezione dalla corrosione elevata continua.

Con il trova-utensile "take it easy":
Colorazione a seconda della dimensione.

Joker 6003



Per spazi particolarmente ristretti



La chiave a forchetta e chiave poligonale Joker 6003, grazie alla sua speciale geometria, al lato a forchetta orientabile di 7,5° e alla geometria a doppio esagono, raddoppia le possibilità di impiego ruotando ripetutamente la chiave di 180° intorno all'asse

longitudinale. Le teste delle viti e dei dadi possono essere orientate di 15° alla volta. Il Joker 6003 trova da solo, per così dire, il rispettivo punto di applicazione dopo ogni inversione.

Lato poligonale inclinato

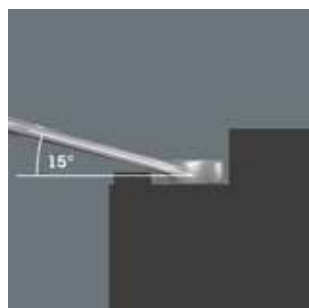

Il lato poligonale è inclinato di 15° rispetto all'asse dell'utensile per evitare lesioni.

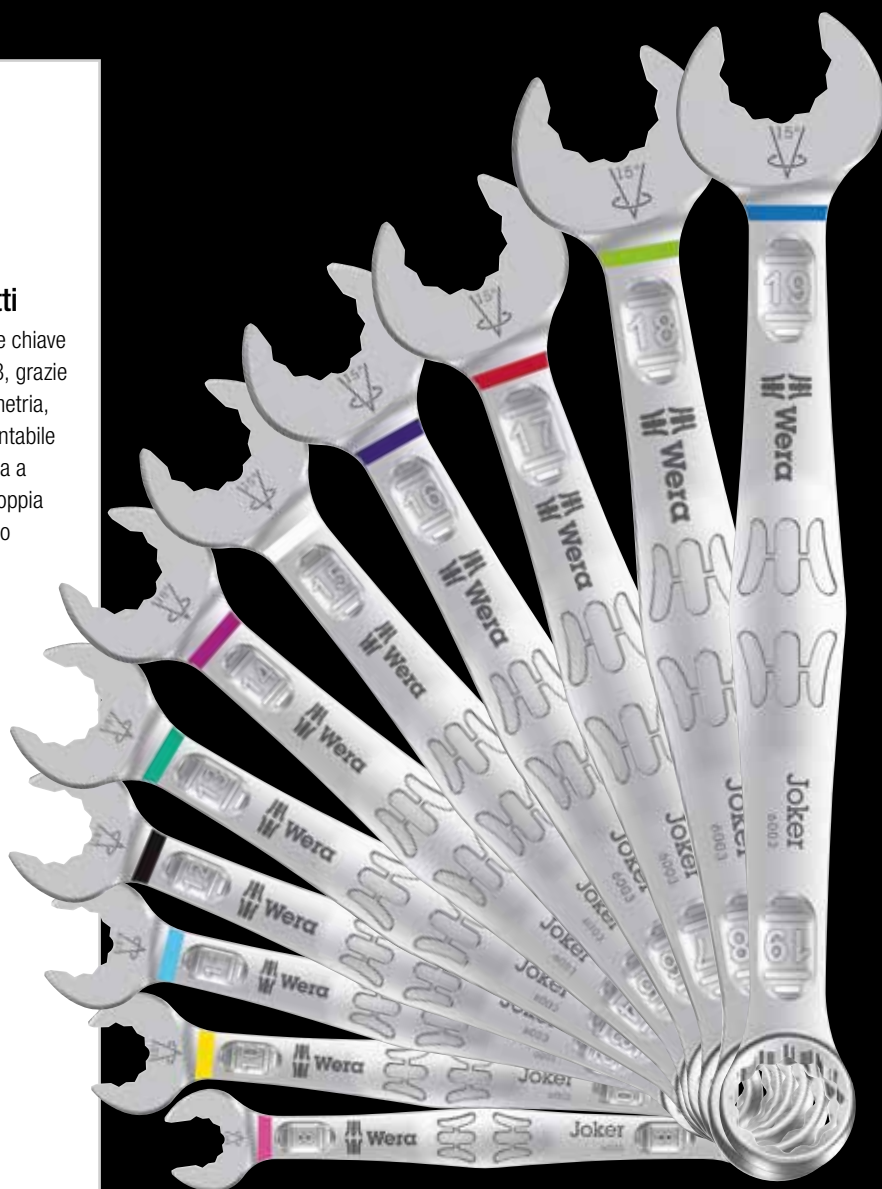

NUOVO

6003 Joker Chiave a forchetta e chiave poligonale



Applicazioni: Viti e dadi a testa esagonale

Versione: Chiave a forchetta e chiave poligonale; il lato a forchetta ruota di 7,5°; il lato poligonale ruota di 15°; con trova-utensile "take it easy"; Colorazione a seconda della dimensione

		mm	mm	mm	mm	mm
05020200001		8	115	19	4,5	12,5
05020201001		10	125	22	5	15
05020202001		11	135	24,5	5	17
05020203001		12	148	26	5,5	18
05020204001		13	160	27	6	19
05020205001		14	167	29	6	20
05020206001		15	174	32	6	22
05020207001		16	182	35	6,5	23
05020208001		17	190	38	6,5	24,5
05020209001		18	210	39	7,5	26
05020210001		19	230	42	7,5	27,5

NUOVO

6003 Joker 5 Set 1 Assortimento di chiave a forchetta e chiave poligonale



Assortimento di chiave a forchetta e chiave poligonale, il lato a forchetta ruota di 7,5°

5 pezzi

In robusta custodia

05020230001		
	6003 Joker	1x 8x115; 1x 10x125; 1x 13x160; 1x 17x190; 1x 19x230

NUOVO

6003 Joker Chiave a forchetta e chiave poligonale, in pollici



Applicazioni: Viti e dadi a testa esagonale

Versione: Chiave a forchetta e chiave poligonale; il lato a forchetta ruota di 7,5°; il lato poligonale ruota di 15°; con trova-utensile "take it easy"; Colorazione a seconda della dimensione

		mm	mm	mm	mm	mm
05020211001		5/16"	115	19	4,5	12,5
05020212001		3/8"	125	22	5	15
05020213001		7/16"	135	24,5	5	17
05020214001		1/2"	160	26	6	19
05020215001		9/16"	167	29	6	20
05020216001		5/8"	182	35	6,5	23
05020217001		11/16"	210	40	7,5	26
05020218001		3/4"	230	42	7,5	27,5

NUOVO

6003 Joker 11 Set 1 Assortimento di chiave a forchetta e chiave poligonale



Assortimento di chiave a forchetta e chiave poligonale, il lato a forchetta ruota di 7,5°

11 pezzi

In robusta custodia

05020231001		
	6003 Joker	1x 8x115; 1x 10x125; 1x 11x135; 1x 12x148; 1x 13x160; 1x 14x167; 1x 15x174; 1x 16x182; 1x 17x190; 1x 18x210; 1x 19x230

NUOVO

6003 Joker 5 Imperial Set 1 Assortimento di chiave a forchetta e chiave poligonale, in pollici



Assortimento di chiave a forchetta e chiave poligonale, il lato a forchetta ruota di 7,5°

5 pezzi

In robusta custodia

05020240001	6003 Joker Imperial	1x 5/16"x115; 1x 3/8"x125; 1x 1/2"x160; 1x 9/16"x167; 1x 3/4"x230
-------------	----------------------------	-------------------------------------------------------------------

NUOVO

6003 Joker 8 Imperial Set 1 Assortimento di chiave a forchetta e chiave poligonale, in pollici



Assortimento di chiave a forchetta e chiave poligonale, il lato a forchetta ruota di 7,5°

8 pezzi

In robusta custodia

05020241001	6003 Joker Imperial	1x 5/16"x115; 1x 3/8"x125; 1x 7/16"x135; 1x 1/2"x160; 1x 9/16"x167; 1x 5/8"x182; 1x 11/16"x210; 1x 3/4"x230
-------------	----------------------------	-------------------------------------------------------------------------------------------------------------



Il trova-utensili "take it easy"



Il trova-utensili "take it easy" con colori diversi a seconda della misura per trovare più facilmente e più velocemente l'utensile necessario. Indicazione cromatica a seconda della dimensione per gli utensili per viti ad incavo quadro (chiavi a L e bussole per inserti Zyklop), viti e dadi esagonali (chiave

fissa Joker, bussole Zyklop e bussole Zyklop con funzione di ritegno trattengono le viti sull'utensile in modo sicuro.) e viti TORX® (chiavi a L, bussole per inserti Zyklop).

Può essere attaccata al sistema Wera 2go



Le custodie del Joker, grazie alla fascetta autoaderente posta sulla parte posteriore, sono adatte al fissaggio a parete, scaffale, officina mobile e al sistema Wera 2 go.



Wera

32
1 1/4
15/16

Wera

6004 Chiave a forchetta Joker autoregolabile

Autoregolabile. Energico. Rapido.

Ogni utente desidera un utensile per l'avvitamento con uno spettro di applicazioni più ampio possibile. Dovrebbe trattarsi di un unico utensile per molteplici misurazioni in sistema metrico e in pollici.

Dovrebbe autoregolarsi in base alle diverse dimensioni delle viti. Dovrebbe avere una presa sicura, non dovrebbe danneggiare nulla e consentire una velocità di lavoro elevata.

Dovrebbe sostituire diverse dimensioni delle singole chiavi a forchetta con ganasce parallele in continuo. La dimensione necessaria si imposta da sola di continuo al posizionamento sul dado o vite esagonale.

Il meccanismo a leva integrato serra la vite o il dado esagonale tra le ganasce, cosa che diminuisce di molto il rischio di scivolamento o di danneggiamento. La funzione a cricchetto consente un avvitamento rapido e coerente senza doversi riposizionare.

Attraverso l'utilizzo dei prismi triangolari è possibile ottenere un angolo di richiamo di soli 30°.

La struttura a lato singolo in combinazione con la funzione a cricchetto e del prisma triangolare consente di lavorare anche in ambienti ristretti. Il Joker autoregolabile 6004 è l'utensile per avvitare universale.



Autoregolazione automatica e in continuo



Grazie alle ganasce automaticamente parallele in continuo, la chiave fissa Joker 6004 sostituisce tutte le chiavi a forchetta per ciascuna delle misurazioni indicate. La chiave trova la dimensione necessaria in maniera autonoma al posizionamento sul dado o sulla vite senza doverla regolare.



Avvitamento delicato



Le ganasce parallele lisce del Joker 6004 consentono una pressione della superficie e di conseguenza impediscono lo smussamento della testa della vite o del dado, cosa che può succedere attraverso la trasmissione della forza sugli angoli.



Meccanica a cricchetto per lavori veloci



La funzione a cricchetto nella forchetta consente un avvitamento rapido e coerente senza doversi riposizionare.

Angolo di richiamo inferiore

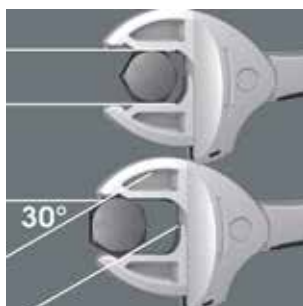

Grazie ai prismi triangolari nella forchetta si può ottenere un angolo di richiamo di soli 30°.

Joker 6004



NUOVO

6004 Joker S Chiave a forchetta autoregolabile



Applicazioni: Viti e dadi a testa esagonale con larghezza della chiave di 10-13 (sistema metrico) o 7/16"-1/2" (in pollici)

Versione: Chiave a forchetta autoregolabile con funzione a cricchetto; lato a forchetta a dimensione regolabile, ganasce lisce a guida parallela, con angolo di richiamo di 30° sui prismi triangolari nella forchetta, foro per appendere

	mm		mm	mm
05020100001	10-13	7/16"-1/2"	154	10

NUOVO

6004 Joker L Chiave a forchetta autoregolabile



Applicazioni: Viti e dadi a testa esagonale con larghezza della chiave di 16-19 (sistema metrico) o 5/8"-3/4" (in pollici)

Versione: Chiave a forchetta autoregolabile con funzione a cricchetto; lato a forchetta a dimensione regolabile, ganasce lisce a guida parallela, con angolo di richiamo di 30° sui prismi triangolari nella forchetta, foro per appendere

	mm		mm	mm
05020101001	16-19	5/8"-3/4"	224	14

NUOVO

6004 Joker XXL Chiave a forchetta autoregolabile



Applicazioni: Viti e dadi a testa esagonale con larghezza della chiave di 24-32 (sistema metrico) o 15/16"-1 1/4" (in pollici)

Versione: Chiave a forchetta autoregolabile con funzione a cricchetto; lato a forchetta a dimensione regolabile, ganasce lisce a guida parallela, con angolo di richiamo di 30° sui prismi triangolari nella forchetta, foro per appendere

	mm		mm	mm
05020102001	24-32	15/16"-1 1/4"	322	20

Joker 6002

NUOVO

NUOVO

NUOVO

NUOVO

NUOVO



6002 Chiave Joker a forchetta doppia



Applicazioni: viti e dadi a testa esagonale

Versione: chiave a forchetta doppia

		mm	mm	mm	mm	mm
05003760001		10	23	13	27	5,5
05003765001		17	37	19	42	8,5
05020260001 ¹⁾		20	48	22	51	10
05020261001 ¹⁾		22	48	24	51	10
05020262001 ¹⁾		24	51	27	60	11
05020263001 ¹⁾		27	63	32	66	12
05020264001 ¹⁾		30	63	32	66	12

¹⁾ Consegnabile da maggio 20

Funzione di ritegno



Con la funzione di sostegno del Joker l'operatore riesce ad avvicinare le viti e i dadi in maniera sicura, direttamente fino al punto di avvitarlo. In questo modo è estremamente facile "imboccare" la filettatura. Le viti o i dadi non cadono più e non si deve più perdere tempo prezioso per la loro ricerca.

Piastrina d'arresto



Riprendere continuamente la chiave, dosare la forza per evitare lesioni? Tutto ciò appartiene al passato. Oggi il Joker, con la sua piastrina d'arresto, evita che la chiave scivoli verso il basso dalla testa della vite, rendendo il lavoro molto più facile. Inoltre durante l'avvitamento si può esercitare molta più forza.





Giravite con impugnatura a T

I giravite a T possono essere utilizzati per trasmettere coppie particolarmente elevate negli avvitiamenti manuali.

Abbiamo studiato come rendere il lavoro con questi utensili d'avvitamento il più piacevole e delicato possibile.

La nostra soluzione è il design ergonomico del giravite con impugnatura a T e la sua struttura bicomponente. La forma ergonomica dell'impugnatura a T riempie perfettamente il palmo della mano. Le dita si appoggiano sulle incavature morbide arrotondate. Tutta la mano è a contatto con l'impugnatura e non c'è perdita di attrito tra quest'ultima e la mano.

Secondo lato



Il lato corto aggiuntivo che esce lateralmente dall'impugnatura consente una trasmissione della coppia particolarmente più elevata mentre il lato lungo viene impiegato come leva.

Trasmettere coppie elevate

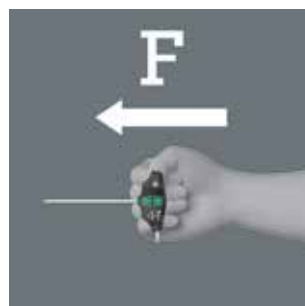

Tenendo la lama in modo che essa risulti essere il prolungamento dell'avambraccio, è possibile trasmettere coppie particolarmente più elevate.

NUOVO

454 Giravite esagonale a T Hex-Plus

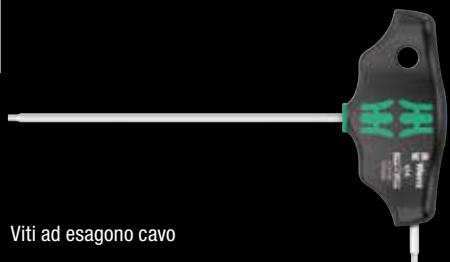

Applicazioni: Viti ad esagono cavo

Lama: tonda

Versione: Con lato lungo e corto, Hex-Plus, smussato, cromato opaco

Impugnatura: a T, bicomponente, con foro per appendere. Con trova-utensile "take it easy": Colorazione a seconda del profilo e indicazione della misura (Blu = ad esagono cavo).

	mm	mm	mm	mm	mm
05023330001	2	100	12	32	65
05023332001	2,5	100	12	32	65

NUOVO

454 HF Giravite esagonale a T Hex-Plus con funzione di ritegno



Applicazioni: Viti ad esagono cavo

Lama: esagonale

Versione: Con lato lungo e corto, Hex-Plus, smussato, cromato opaco, con funzione di ritegno per viti a esagono cavo

Impugnatura: a T, bicomponente, con foro per appendere. Con trova-utensile "take it easy": Colorazione a seconda del profilo e indicazione della misura (Blu = ad esagono cavo).

	mm	mm	mm	mm	mm
05023334001	3	100	15	38	77
05023338001	4	100	15	38	77
05023339001	4	150	15	38	77
05023340001	4	200	15	38	77
05023342001	5	100	20	49	99
05023343001	5	150	20	49	99
05023344001	5	200	20	49	99
05023346001	6	100	20	49	99
05023347001	6	150	20	49	99
05023348001	6	200	20	49	99
05023350001	7	200	20	49	99
05023351001	8	100	20	49	99
05023352001	8	150	20	49	99
05023353001	8	200	20	49	99
05023354001	10	100	20	49	99
05023355001	10	200	20	49	99



Trova-utensili "take it easy"



Giraviti con il trova-utensili "take it easy": diversi colori a seconda del profilo e indicazione della misura.



Hex-Plus



Le viti a esagono cavo sono problematiche perché la loro superficie d'appoggio, che trasmette la forza dall'utensile alla vite, è molto ridotta. Ciò favorisce la deformazione della testa della vite. Gli utensili Hex-Plus dispongono di una superficie d'appoggio maggiore che riducono quindi questo

problema. Buono a sapersi: gli utensili Hex-Plus sono adatti per ogni vite a esagono cavo convenzionale!



Funzione di ritegno per viti a esagono cavo



Le viti ad esagono cavo vengono trattene sulla punta dell'utensile tramite una sfera a molla. Particolarmente d'aiuto in spazi di lavoro difficilmente raggiungibili, laddove non si può usare la seconda mano per trattene la vite.

NUOVO

454 HF Giravite esagonale a T Hex-Plus con funzione di ritegno, in pollici



Applicazioni: Viti ad esagono cavo

Lama: Esagonale

Versione: Con lato lungo e corto, Hex-Plus, smussato, cromato opaco, con funzione di ritegno per viti a esagono cavo

Impugnatura: a T, bicomponente, con foro per appendere. Con trova-utensile "take it easy": Colorazione a seconda del profilo e indicazione della misura (Blu = ad esagono cavo).

	mm	mm	mm	mm	mm
05023359001	1/8"	150	15	38	77
05023360001	9/64"	150	15	38	77
05023361001	5/32"	150	15	38	77
05023362001	3/16"	150	20	49	99
05023363001	7/32"	150	20	49	99
05023364001	1/4"	150	15	49	99
05023365001	5/16"	150	20	49	99
05023366001	3/8"	150	20	49	99

NUOVO

495 Giravite-chiave con impugnatura a T



Applicazioni: Viti a testa esagonale esterna

Lama: tonda

Versione: cromato opaco

Impugnatura: a T, bicomponente, con foro per appendere, con indicazione sull'impugnatura a seconda del profilo e della dimensione.

	mm	mm	mm	mm	mm
05023381001	5	230	38	77	9"
05023382001	5,5	230	38	77	9"
05023383001	6	230	38	77	9"
05023384001	7	230	49	99	9"
05023385001	8	230	49	99	9"
05023386001	9	230	49	99	9"
05023387001	10	230	49	99	9"
05023389001	11	230	49	99	9"
05023391001	12	230	49	99	9"
05023393001	13	230	49	99	9"

NUOVO

454 Imperial Giravite esagonale a T Hex-Plus, in pollici



Applicazioni: Viti ad esagono cavo

Lama: tonda

Versione: Con lato lungo e corto, Hex-Plus, smussato, cromato opaco

Impugnatura: a T, bicomponente, con foro per appendere. Con trova-utensile "take it easy": Colorazione a seconda del profilo e indicazione della misura (Blu = ad esagono cavo).

	mm	mm	mm	mm	mm
05023356001	5/64"	150	12	32	65
05023357001	3/32"	150	12	32	65
05023358001	7/64"	150	12	32	65

NUOVO

467 TORX® HF Giravite a T con funzione di ritegno

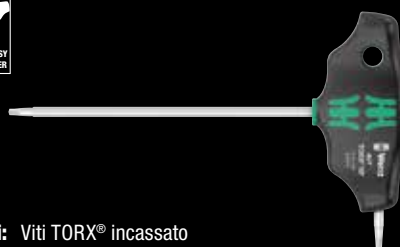

Applicazioni: Viti TORX® incassato

Lama: tonda

Versione: Con lato lungo e corto, con funzione di ritegno per viti TORX® secondo la specifica della Acument Intellectual Properties sul lato lungo; cromato opaco

Impugnatura: a T, bicomponente, foro per appendere. Con trova-utensile "take it easy": Colorazione a seconda del profilo e indicazione della misura (Verde = TORX®).

	mm	mm	mm	mm	mm	mm
05023367001	TX 6	100	12	32	65	3,0
05023368001	TX 7	100	12	32	65	3,0
05023369001	TX 8	100	12	32	65	3,5
05023370001	TX 9	100	12	32	65	3,5
05023371001	TX 10	100	12	32	65	4,0
05023372001	TX 15	100	15	38	77	4,0
05023373001	TX 20	100	15	38	77	4,5
05023374001	TX 20	200	15	38	77	4,5
05023375001	TX 25	100	15	38	77	5,0
05023376001	TX 25	200	15	38	77	5,0
05023377001	TX 27	200	20	49	99	6,0
05023378001	TX 30	200	20	49	99	6,0
05023379001	TX 40	200	20	49	99	8,0
05023380001	TX 45	200	20	49	99	9,0



NUOVO

454/7 HF Set 1 assortimento di giravite a T Hex-Plus con funzione di ritegno

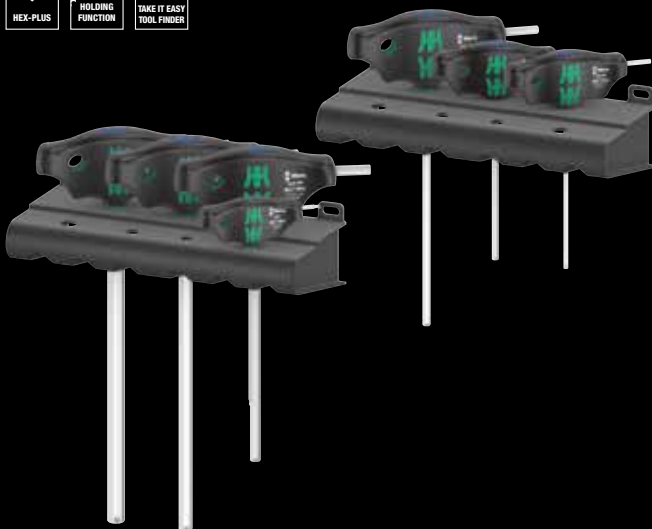

Applicazioni: Viti ad esagono cavo, con funzione di ritegno da dim. 3

Versione: Con trova-utensile "take it easy": Colorazione a seconda del profilo e indicazione della misura (Blu = ad esagono cavo) 7 pezzi in confezione di cartone + 2 supporti

05023450001		
⊙	454	1x 2,5x100
⊙	454 HF	1x 3x100; 1x 4x100; 1x 5x150; 1x 6x150; 1x 8x200; 1x 10x200
	Rack	2x 190,0x50,0

NUOVO

467/7 TORX® HF Set 1 assortimento di giravite a T TORX® con funzione di ritegno

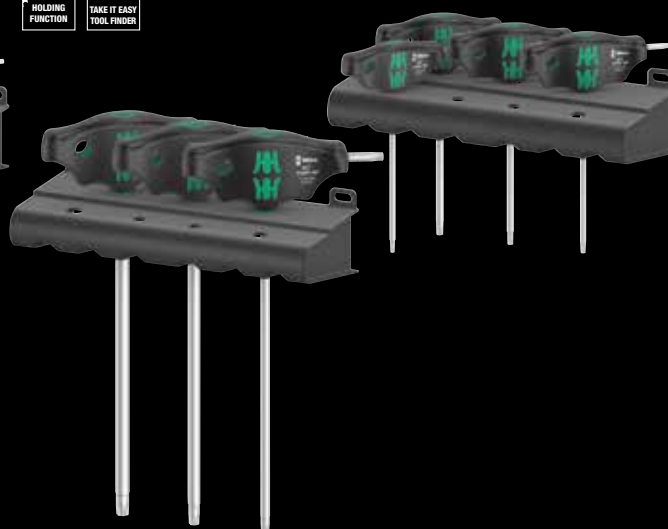

Applicazioni: TORX®, con funzione di ritegno per viti TORX® secondo la specifica della Acument Intellectual Properties

Versione: Con trova-utensile "take it easy": Colorazione a seconda del profilo e indicazione della misura (Verde = TORX®). 7 pezzi in confezione di cartone + 2 supporti

05023452001		
⊕	467 TORX® HF	1x TX 10x100; 1x TX 15x100; 1x TX 20x100; 1x TX 25x100; 1x TX 30x200; 1x TX 40x200; 1x TX 45x200
	Rack	2x 190,0x50,0

Con pratici supporti in plastica

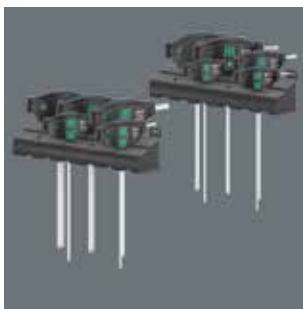

Include pratici supporti per riporre facilmente i giravite.

Impugnatura a T ergonomica bicomponente



L'impugnatura a T bicomponente ergonomica, grazie alle incavature per le dita e alla superficie morbida, garantisce una trasmissione della potenza molto elevata senza fare fatica.

NUOVO

454/10 HF Set Imperial 1 Assortimento di giravite a T Hex-Plus con funzione di ritegno, in pollici



Applicazioni: Viti ad esagono cavo, con funzione di ritegno da dim. 1/8"

Versione: Con trova-utensile "take it easy": Colorazione a seconda del profilo e indicazione della misura (Blu = ad esagono cavo) 10 pezzi in confezione di cartone + 2 supporti

05023451001	
⊙	454 Imperial 1x 3/32"x150; 1x 7/64"x150
⊙	454 Imperial HF 1x 1/8"x150; 1x 9/64"x150; 1x 5/32"x150; 1x 3/16"x150; 1x 7/32"x150; 1x 1/4"x150; 1x 5/16"x150; 1x 3/8"x150
	Rack 2x 190,0x50,0

NUOVO

Kraftform Kompakt 400

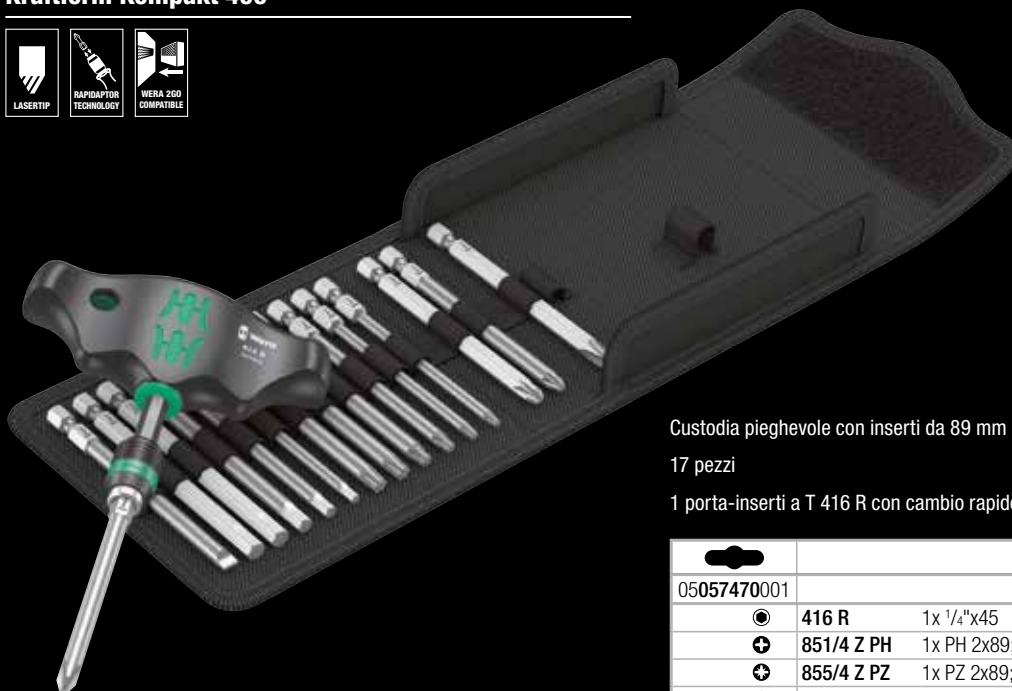

Custodia pieghevole con inserti da 89 mm

17 pezzi

1 porta-inserti a T 416 R con cambio rapido Rapidaptor

05057470001	
⊙	416 R 1x 1/4"x45
⊕	851/4 Z PH 1x PH 2x89; 1x PH 3x89
⊕	855/4 Z PZ 1x PZ 2x89; 1x PZ 3x89
⊕	867/4 Z TORX® 1x TX 10x89; 1x TX 15x89; 1x TX 20x89; 1x TX 25x89; 1x TX 30x89; 1x TX 40x89
⊙	840/4 Z Hex-Plus 1x 3,0x89; 1x 4,0x89; 1x 5,0x89; 1x 6,0x89; 1x 8,0x89
⊖	800/4 Z 1x 1,0x5,5x89

Wera giravite nano

Giravite particolarmente piccolo con lama corta per le zone difficili da raggiungere.

L'impugnatura Krafftform bicomponente con la sua pratica combinazione di zone dure e morbide consente una presa molto potente e lavori precisi.

Le lame presentano tutti i vantaggi della tecnologia inserti Wera. Lo

speciale trattamento superficiale delle lame garantisce un'elevata protezione anticorrosione e un perfetto accoppiamento nella vite.

La protezione antiscivolamento esagonale impedisce che il giravite rotoli via.

Wera Stubby

Forma compatta



Grazie alla forma compatta dell'impugnatura e alla lama corta, i giravite nani Krafftform sono particolarmente adatti in caso di avvitiamenti in spazi stretti.

Lunga durata

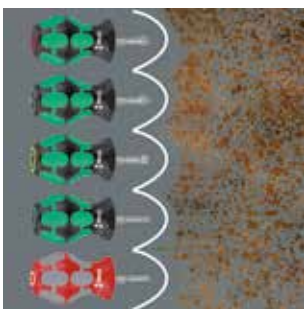

Lo speciale trattamento superficiale delle lame garantisce un'elevata protezione anticorrosione e un perfetto accoppiamento nella vite.



Trova-utensili "take it easy"

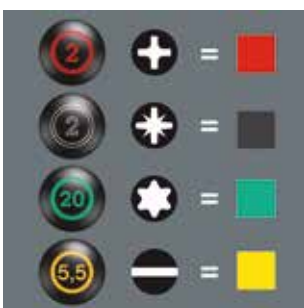

Giraviti con il trova-utensili "take it easy": diversi colori a seconda del profilo e indicazione della misura.



NUOVO

335 Giravite nano



Applicazioni: Viti a taglio

Lama: tonda

Versione: cromato opaco

Impugnatura: Kraftform con protezione anti-rotolamento, bicomponente. Con trova-utensile "take it easy": Colorazione a seconda del profilo e indicazione della misura (Giallo = vite a taglio).

	mm	mm	mm	mm	mm
05008840001	0,6	3,5	24,5	54	9/64"
05008841001	0,8	4,0	24,5	54	5/32"
05008842001	1,0	5,5	24,5	54	7/32"
05008843001	1,2	6,5	24,5	54	1/4"
05008844001	1,2	8,0	24,5	54	5/16"

NUOVO

355 PZ viti a croce Giravite nano



Applicazioni: Adatto a viti Pozidriv

Lama: tonda

Versione: cromato opaco

Impugnatura: Kraftform con protezione anti-rotolamento, bicomponente. Con trova-utensile "take it easy": Colorazione a seconda del profilo e indicazione della misura (Nero = Pozidriv).

		mm	mm	mm	mm
05008853001	PZ 1	25	54	4,5	1"
05008854001	PZ 2	25	54	6,0	1"
05008855001	PZ 3	25	54	8,0	1"

NUOVO

350 PH Giravite nano viti a croce



Applicazioni: viti a croce Phillips-Recess

Lama: tonda

Versione: cromato opaco

Impugnatura: Kraftform con protezione anti-rotolamento, bicomponente. Con trova-utensile "take it easy": Colorazione a seconda del profilo e indicazione della misura (Rosso = Phillips).

		mm	mm	mm	mm
05008850001	PH 1	25	54	4,2	1"
05008851001	PH 2	25	54	5,2	1"
05008852001	PH 3	25	54	6,2	1"

NUOVO

367 TORX® Stubby Giravite



Applicazioni: Viti TORX® incassato

Lama: tonda

Versione: cromato opaco

Impugnatura: Kraftform con protezione anti-rotolamento, bicomponente. Con trova-utensile "take it easy": Colorazione a seconda del profilo e indicazione della misura (Verde = TORX®).

		mm	mm	mm	mm
05008856001	TX 10	25	54	3,4	1"
05008857001	TX 15	25	54	3,7	1"
05008858001	TX 20	25	54	4,0	1"
05008859001	TX 25	25	54	4,5	1"
05008860001	TX 27	25	54	5,1	1"
05008861001	TX 30	25	54	5,6	1"
05008862001	TX 40	25	54	-	1"

NUOVO

Kraftform Kompakt Stubby 1



Custodia in tessuto con inserti di 25 mm
19 pezzi
1 porta-inserti 811/1 nano, 18 inserti

05057471001	
●	811/1 Stubby 1x 1/4"
+	851/1 BTZ PH 1x PH 1x25; 1x PH 2x25
+	855/1 BTZ PZ 1x PZ 1x25; 1x PZ 2x25
⊕	867/1 TORX® BTZ 1x TX 10x25; 1x TX 15x25; 1x TX 20x25; 1x TX 25x25; 1x TX 30x25
○	840/1 BTZ Hex-Plus 1x 2,0x25; 1x 2,5x25; 1x 3,0x25; 1x 4,0x25; 1x 5,0x25; 1x 5,5x25
●	800/1 BTZ 1x 0,8x5,5x25; 1x 1,0x5,5x25; 1x 1,2x6,5x25

NUOVO

Kraftform Kompakt Stubby ESD 1



Custodia in tessuto con inserti di 25 mm
10 pezzi
1 porta-inserti 811/1 ESD nano, 9 inserti

05057472001	
●	811/1 Stubby 1x 1/4"x54 ESD
+	851/1 Z PH 1x PH 0x25; 1x PH 1x25; 1x PH 2x25
+	851/1 J 1x PH 00x25x2,0
●	800/1 Z 1x 0,5x3,0x25; 1x 0,6x4,5x25; 1x 1,0x5,5x25; 1x 1,2x6,5x25; 1x 1,2x8,0x25

Wera Stubby



Il trova-utensili "take it easy"



Il trova-utensili "take it easy" con colori diversi a seconda del profilo la marchiatura della misura, per trovare più facilmente e più velocemente l'utensile necessario.

Forma compatta



Grazie alla forma compatta dell'impugnatura e alla lama corta, i giravite nani Kraftform sono particolarmente adatti in caso di avvitiamenti in spazi stretti.



Utensili ESD della Wera



I valori di resistenza degli utensili d'avvitamento ESD sono quelli riportati nella DIN EN 61340-5-1. Questa norma prevede un'impugnatura in un materiale a conduttività elettrica specifica. I prodotti della serie ESD della Wera soddisfano questa norma come anche i requisiti ancora più

esigenti di alcune imprese del settore tecnologico.

Protezione dall'energia elettrostatica



La resistenza elettrica in superficie del materiale Wera ESD ammonta a $\leq 10^9$ ohm. In questo modo si proteggono i pezzi dall'energia elettrostatica e dai danni da essa causati.

NUOVO

Stubby Set 1 assortimento di giravite

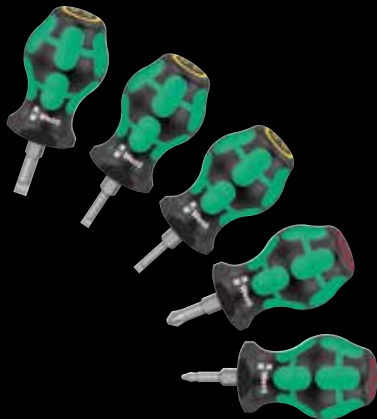

Con trova-utensile "take it easy": Colorazione a seconda del profilo e indicazione della misura

Applicazioni: Viti a taglio e a croce Phillips-Recess

Versione: 5 pezzi in confezione di cartone

05008870001	
⊖	335 Stubby 1x 0,6x3,5x24,5; 1x 0,8x4,0x24,5; 1x 1,0x5,5x24,5
⊕	350 PH Stubby 1x PH 1x25; 1x PH 2x25

NUOVO

Stubby Set 3 assortimento di giravite



Con trova-utensile "take it easy": Colorazione a seconda del profilo e indicazione della misura

Applicazioni: Viti a taglio, viti a croce Phillips-Recess e viti ad incavo quadro

Versione: 5 pezzi in confezione di cartone

05008872001	
⊕	350 PH Stubby 1x PH 1x25; 1x PH 2x25
⊖	335 Stubby 1x 1,0x5,5x24,5
⊙	368 Stubby 1x # 01x25; 1x # 02x25

NUOVO

Stubby Set 2 assortimento di giravite



Con trova-utensile "take it easy": Colorazione a seconda del profilo e indicazione della misura

Applicazioni: Viti a taglio e a croce Pozidriv

Versione: 5 pezzi in confezione di cartone

05008871001	
⊖	335 Stubby 1x 0,6x3,5x24,5; 1x 0,8x4,0x24,5; 1x 1,0x5,5x24,5
⊕	355 PZ Stubby 1x PZ 1x25; 1x PZ 2x25

NUOVO

Stubby Assortimento di giravite Set TX 1 TORX®

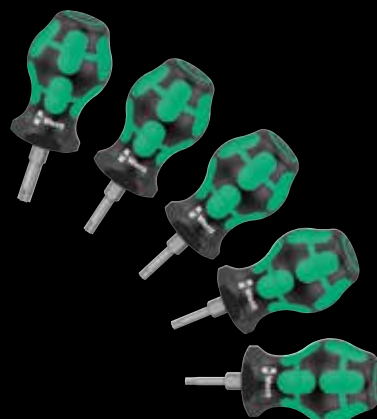

Con trova-utensile "take it easy": Colorazione a seconda del profilo e indicazione della misura

Applicazioni: Viti TORX®

Versione: 5 pezzi in confezione di cartone

05008876001	
⊕	367 TORX® Stubby 1x TX 10x25; 1x TX 15x25; 1x TX 20x25; 1x TX 25x25; 1x TX 27x25

NUOVO

300/7 Mix 1 assortimento di giravite



Con trova-utensile "take it easy": Colorazione a seconda del profilo e indicazione della misura 5 giravite Lasertip con lama lunga, 2 giravite nani con lama corta

Applicazioni: Viti a taglio e a croce Phillips-Recess

Versione: 7 pezzi in confezione di cartone + supporto

05008900001	
+	350 PH Stubby 1x PH 1x25 ¹⁾ ; 1x PH 2x25 ¹⁾
+	350 PH 1x PH 1x80; 1x PH 2x100
-	334 1x 1,2x6,5x150
-	335 1x 0,5x3,0x80 ¹⁾ ; 1x 1,0x5,5x125
	Rack 1x 190,0x50,0

¹⁾senza Lasertip

NUOVO

300/7 Mix 2 assortimento di giravite



Con trova-utensile "take it easy": Colorazione a seconda del profilo e indicazione della misura 5 giravite Lasertip con lama lunga, 2 giravite nani con lama corta

Applicazioni: Viti a taglio e a croce Pozidriv

Versione: 7 pezzi in confezione di cartone + supporto

05008901001	
	Rack 1x 190,0x50,0
+	355 PZ Stubby 1x PZ 1x25 ¹⁾ ; 1x PZ 2x25 ¹⁾
+	355 PZ 1x PZ 1x80; 1x PZ 2x200
-	334 1x 1,2x6,5x150
-	335 1x 0,5x3,0x80 ¹⁾ ; 1x 1,0x5,5x125

¹⁾senza Lasertip

Wera Stubby



Ergonomia a portata di mano



L'impugnatura Kraftform bicomponente consente un'elevata trasmissione della potenza, grazie alle aree di presa più morbide e antiscivolo, e un'elevata velocità di lavoro grazie alle aree di presa dure, che consentono una presa rapida.



Lasertip impedisce che il giravite scivoli dalla vite



Lo slittamento involontario con ciò può essere evitato.

Ripetutamente accade che avvitando si scivola fuori dalla vite. Qualche volta si danneggiano delle pregiate superfici o addirittura ci si ferisce. La punta dei giravite Lasertip della Wera viene irruvidita microscopicamente con dei raggi Laser. Questa superficie ruvida si aggrappa letteralmente nella



FREE SPINNING SLEEVE

Manicotto in plastica a corsa libera



I manicotti in plastica sono rotanti e pertanto consentono una guida migliore durante l'avvitamento. Inoltre vengono così protette le superfici dei cerchi. I manicotti in plastica sono intercambiabili.



PROTECTIVE INLAY

Protezione dei bulloni



L'inserto in plastica all'interno protegge le superfici dei bulloni.

Trasmissione della forza con il profilo ideale



Il profilo esagonale rende possibile la trasmissione di elevate forze e sollecita in modo minore il bordo del dado e/o della testa della vite rispetto ad un profilo poligonale. Cricchetti con meccanismo di dentatura fine, grazie al loro ridotto angolo di ripresa, rendono superfluo l'impiego di un profilo poligonale,

anche in spazi ristretti.



IMPACT PROOF

Per avvitatori ad impulsi



Le chiavi a bussola Impaktor per cerchi auto sono adatte all'uso con avvitatori elettrici o aria compressa a massa battente grazie alla robusta tecnologia Impaktor.

NUOVO

Wheel Impaktor C Set 1 Kit chiavi a bussola, con attacco da 1/2"



3 pezzi

3 chiavi a bussola Wheel Impaktor per cerchi auto con attacco da 1/2" per l'uso con avvitatori a massa battente, rivestimento plastico rotante a corsa libera per una più elevata velocità di lavoro, migliore guida durante l'avvitamento e una protezione aggiuntiva del cerchio. Trova-utensili Take it easy: con identificazione cromatica e indicazione della misura a grandi caratteri per trovare più facilmente la bussola adatta.

05004595001	
●	8790 C Wheel Impaktor 1x 17,0x85,0x30,0; 1x 19,0x85,0x30,0; 1x 21,0x85,0x32,0

NUOVO

8790 C Wheel Impaktor Chiave a bussola, attacco da 1/2"



Applicazione: viti e dadi a testa esagonale esterna

Caratteristiche: per l'uso automatico (a massa battente), foro per il perno di ritegno, rivestimento plastico rotante a corsa libera, inserto in plastica a protezione delle superfici dei bulloni delle ruote; nero opaco. Trova-utensili Take it easy: con identificazione cromatica e indicazione della misura a grandi caratteri per trovare più facilmente la bussola adatta.

		mm	mm	mm
05004590001		17,0	85,0	30,0
05004591001		19,0	85,0	30,0
05004592001		21,0	85,0	32,0

NUOVO

9100 set di utensili per chitarre



Questo set contiene gli utensili necessari all'accordatura e ai lavori di manutenzione e di riparazione delle chitarre.

Chiavi a L in acciaio inox di Wera con profilo Hex-Plus (dim. 1,5, 2,0, 2,5, 5,0 e in pollici $\frac{1}{8}$ ", $\frac{5}{32}$ ", $\frac{3}{16}$ "). Inserti in acciaio inox da 89 mm di Wera per viti ad esagono cavo (dim.: 1,5, 2,0, 2,5), impugnatura Kraffform per inserti da $\frac{1}{4}$ ", inserti da $\frac{1}{4}$ " in acciaio inox per viti a taglio (dim. 1,8 x 12 x 41 mm, 0,6 x 3,5 x 89 mm, 1,2 x 8,0 x 89 mm) e a croce (dim. PH 1 x 89 mm, PH 2 x 89 mm) e viti ad esagono cavo (Gr. 0,05" x 25 mm), adattatore Wera per impugnatura (attacco a esagono da $\frac{1}{4}$ " dell'impugnatura su attacco quadro da $\frac{1}{4}$ " delle bussole), bussola Zyklop di Wera (dim. 10 e $\frac{1}{2}$ "), manopola per corde con esagono da $\frac{1}{4}$ " per l'utilizzo nell'impugnatura, Knipex tronchesi, spessimetro, jack di ingresso, 2 plettri.

05134015001	
●	815 R 1x $\frac{1}{4}$ "x119
⊕	3851/4 1x PH 1x89; 1x PH 2x89
●	3800/1 TS 1x 1,8x12,0x41
●	3800/4 1x 0,6x3,5x89; 1x 1,2x8,0x89
○	3840/1 TS 1x 0,05"x25x1"
○	3950 PKL 1x 1,5x90; 1x 2,0x101; 1x 2,5x112; 1x 3,0x123; 1x 4,0x137; 1x 5,0x154
○	3950 PKL inch 1x $\frac{1}{8}$ "x123; 1x $\frac{5}{32}$ "x137; 1x $\frac{3}{16}$ "x154
○ ○	870/1 1x $\frac{1}{4}$ "x25 ¹⁾
●	8790 HMA 1x 10,0x23,0
●	8790 HMA 1x $\frac{1}{2}$ "x50,0
	Deep
	9103
	9105
	9104
	9001
	9102
	9110
	KNIPEX 74 01
	140

Acciaio inox per evitare il rischio della formazione di ruggine impropria



L'inserto in acciaio inox 3800/1 (1,8 x 12 x 41 mm) è creato appositamente per il posizionamento delle viti, con le quali è fissato il ponte. L'acciaio inox impedisce la formazione di ruggine da sorgenti esterne degli elementi di costruzione in acciaio inox.

Jack di ingresso



Grazie al jack di ingresso contenuto nel set, la presa di uscita si può posizionare in maniera sicura al montaggio e allo smontaggio. I dadi esagonali all'esterno vengono allentati o stretti per mezzo della bussola Zyklop.

Manopola per corde di chitarre



Attraverso l'esagono da $\frac{1}{4}$ " è possibile inserire la manopola per corde nel porta-inserti Kraffform 815 R contenuto nel set. Grazie alla forma ergonomica, l'impugnatura si adatta alla mano in maniera comoda e sicura, e in questo modo è possibile dosare la forza con precisione a seconda delle

necessità. Adatto a tutte le meccaniche delle chitarre.

Chiave a L per la regolazione delle aste in acciaio sul manico della chitarra



La speciale geometria Hex-Plus della chiave a L consente una tenuta migliore dell'utensile nella vite, un rischio di scivolamento e danneggiamento ridotto e una trasmissione della forza nettamente migliore.

NUOVO

8008 A Cricchetto Zyklop Mini 3, attacco da 1/4"



Da usare con: bussole da 1/4" per chiavi a bussola con attacco quadro e adattatori per attacco quadro, con bloccaggio a sfera

Versione: esecuzione integralmente in acciaio forgiato; cricchetto a dentatura fine, angolo di richiamo di soli 6°; cambio del senso di rotazione grazie all'apposita levetta

Impugnatura: impugnatura Krafftform con ergonomia Krafftform offre una perfetta superficie d'appoggio per le dita; testa del cricchetto e levetta ergonomiche

	mm	
05003793001	1/4"	87,0

Il cricchetto Zyklop Mini 3



Il cricchetto Zyklop Mini 3 è l'utensile ideale per avvitare in spazi ristretti. La dentatura fine (60 denti) permette un angolo di richiamo molto ridotto di soli 6°; la rotella zigrinata consente avvitalenti rapidi, anche dove non c'è spazio per la rotazione.

Il cricchetto Zyklop Mini 3



Il Zyklop Mini 3 resiste ad almeno 65 Nm, che è molto di più della forza che si può esercitare su un'utensile così piccolo.



Collaudo di ogni singolo pezzo



Il collaudo di ogni singolo pezzo a 10.000 Volt secondo IEC 60900 garantisce un lavoro sicuro sotto tensione fino a 1.000 Volt.



Giravite isolato VDE con lama a diametro ridotto



Con diametro ridotto e isolamento protettivo integrato per raggiungere e azionare viti e molle in profondità, ogni singolo pezzo collaudato secondo IEC 60900.

NUOVO

165 iS PZ/S # 1 + 2 Assortimento di giravite Krafftform Plus Serie 100. Con diametro della lama ridotto



Krafftform: Il giravite di sicurezza. Con diametro della lama ridotto

Applicazioni: Impronta combinata Pozidriv/vite a taglio

Versione: 2 pezzi in confezione di cartone

05006470001	
	165 iS PZ/S 1x # 1x80; 1x # 2x100



NUOVO

Bit-Check 12 BiTorsion 1 SB



Porta-inseriti Rapidaptor



Cambio rapido degli inserti senza ricorrere a utensili ausiliari; uso a una mano sola; con manicotto flottante per una facile guida dell'avvitatore; disponibile anche nella versione BiTorsion.



Sempre a portata di mano



Sulla postazione di lavoro i Bit-Check possono essere messi in posizione verticale per avere l'utensile sempre a portata di mano.



1 porta-inseriti Rapidaptor a cambio rapido, 11 inserti BiTorsion per una durata maggiore, tenace duri, per impiego universale. Nei Bit-Check "take it easy" gli inserti sono avvolti da una fascetta che con i suoi diversi colori e l'indicazione, permette di individuare l'inserto giusto in maniera rapida e facile.

		
05136385001	889/4/1 K	4013288 213969
	851/1 BTZ PH	1x PH 1x25; 2x PH 2x25
	855/1 BTZ PZ	1x PZ 1x25; 2x PZ 2x25
	867/1 TORX® BTZ	1x TX 10x25; 1x TX 15x25; 1x TX 20x25; 1x TX 25x25; 1x TX 30x25

NUOVO

Bit-Check 12 Diamond 1 SB



1 porta-inseriti Rapidaptor a cambio rapido. 11 inseriti BitTorsion per una durata maggiore, diamantati (BDC) per una tenuta sicura nella vite. Nei Bit-Check "take it easy" gli inseriti sono avvolti da una fascetta che con i suoi diversi colori e l'indicazione, permette di individuare l'inserito giusto in maniera rapida e facile.

				4013288
05136392001	889/4/1 K	⊙ 1x 1/4"x50		213976
	851/1 BDC PH ⊕	1x PH 1x25; 2x PH 2x25		
	855/1 BDC PZ ⊕	1x PZ 1x25; 2x PZ 2x25		
	867/1 TORX® ⊕	1x TX 10x25; 1x TX 15x25; 1x TX 20x25; 1x TX 25x25; 1x TX 30x25		

NUOVO

Bit-Check 12 Wood 2 SB



1 porta-inseriti universale con manicotto in acciaio inox e potente magnete permanente, 11 inseriti, tenace duri, per impiego universale.

				4013288
05136391001	899/4/1	⊙ 1x 1/4"x50		214027
	851/1 Z PH ⊕	1x PH 2x25		
	855/1 Z PZ ⊕	1x PZ 1x25; 2x PZ 2x25; 1x PZ 3x25		
	867/1 TORX® ⊕	1x TX 10x25; 1x TX 15x25; 1x TX 20x25; 1x TX 25x25; 1x TX 30x25; 1x TX 40x25		

NUOVO

Bit-Check 12 Wood 1 SB



1 porta-inseriti Rapidaptor con magneti ad anello e a cambio rapido, 11 inseriti, a torsione per prevenire l'usura precoce, extra-duri (TH).

				4013288
05136390001	887/4 RR	⊙ 1x 1/4"x57		214010
	851/1 TH PH ⊕	1x PH 2x25		
	855/1 TH PZ ⊕	1x PZ 1x25; 2x PZ 2x25; 1x PZ 3x25		
	867/1 TORX® ⊕	1x TX 10x25; 1x TX 15x25; 1x TX 20x25; 1x TX 25x25; 1x TX 30x25; 1x TX 40x25		

NUOVO

Bit-Check 12 Metal 1 SB



1 porta-inseriti universale con manicotto in acciaio inox e potente magnete permanente, 11 inseriti, tenace duri (Z), per impiego universale.

				4013288
05136393001	899/4/1	⊙ 1x 1/4"x50		214003
	851/1 Z PH ⊕	1x PH 1x25; 1x PH 2x25		
	855/1 Z PZ ⊕	1x PZ 1x25; 1x PZ 2x25		
	867/1 TORX® ⊕	1x TX 15x25; 1x TX 20x25; 1x TX 25x25; 1x TX 30x25		
	840/1 Z Hex-Plus	⊙ 1x 3.0x25; 1x 4.0x25; 1x 5.0x25		

NUOVO

851/4 Z Inserti, self-service



Applicazioni: viti a croce Phillips-Recess

Codolo: esagonale da 1/4", per porta-inserti secondo DIN ISO 1173-F 6,3

Versione: tenace dura, per impiego universale

				4013288	
05136305001	851/4 Z PH	+	1x PH 1x152		213839
05136306001	851/4 Z PH	+	1x PH 2x152		213846
05136307001	851/4 Z PH	+	1x PH 3x152		213853

NUOVO

855/4 Z Inserti, self-service



Applicazioni: adatte a viti Pozidriv

Codolo: esagonale da 1/4", per porta-inserti secondo DIN ISO 1173-F 6,3

Versione: tenace dura, per impiego universale

				4013288	
05136308001	855/4 Z PZ	+	1x PZ 1x152		213860
05136309001	855/4 Z PZ	+	1x PZ 2x152		213877
05136310001	855/4 Z PZ	+	1x PZ 3x152		213884

NUOVO

867/4 Z SB Inserti



Applicazioni: viti TORX® incassato

Codolo: esagonale da 1/4", per porta-inserti secondo DIN ISO 1173-F 6,3

Versione: tenace dura, per impiego universale

				4013288	
05136311001	867/4 Z TORX®	+	1x TX 10x152		213891
05136312001	867/4 Z TORX®	+	1x TX 15x152		213907
05136313001	867/4 Z TORX®	+	1x TX 20x152		213914
05136314001	867/4 Z TORX®	+	1x TX 25x152		213921
05136315001	867/4 Z TORX®	+	1x TX 30x152		213938
05136316001	867/4 Z TORX®	+	1x TX 40x152		213945

899/4/1 S Porta-inserti universale, con forte anello di tenuta



Attacco: inserti esagonali da 1/4" secondo DIN ISO 1173-C 6,3 e gli inserti Wera della serie 1

Versione: con manicotto in acciaio inox, anello di ritegno e potente magnete permanente

Codolo: esagonale da 1/4" per avvitatori secondo DIN ISO 1173-F 6,3

	⊙	⊙	⊙	⊙
	mm	mm	mm	mm
05160979001	1/4"	200	8"	1/4" 10,5
05160981001	1/4"	300	12"	1/4" 10,5



NUOVO

840/4 Z SB Inserti



Applicazioni: viti ad esagono cavo

Codolo: esagonale da 1/4", per porta-inserti secondo DIN ISO 1173-F 6,3

Versione: Hex-Plus, tenace dura, per impiego universale.

		4013288
05136301001	840/4 Z Hex-Plus ⌀ 1x 3.0x152	213792
05136302001	840/4 Z Hex-Plus ⌀ 1x 4.0x152	213808
05136303001	840/4 Z Hex-Plus ⌀ 1x 5.0x152	213815
05136304001	840/4 Z Hex-Plus ⌀ 1x 6.0x152	213822



Inserti tenaci duri



Gli inserti tenaci-duri (Z) della Wera impediscono una precoce rottura della punta. Di norma gli inserti Z vanno bene per un impiego universale.

Porta-inserti universale, con forte anello di tenuta





Con anello di ritegno (S = extra forte) e un potente magnete permanente per un posizionamento affidabile dell'inserto nel porta-inserti.

8007 B VDE Cricchetto Zyklus isolato VDE, con levetta cambio rotazione, con attacco 3/8"

Applicazione: per chiavi a bussola isolate VDE con attacco quadro 3/8" e raccordi isolati VDE 3/8" con attacco quadro e bloccaggio a sfera

Versione: collaudato singolarmente secondo IEC 60900 a 10.000 Volt per lavorare in sicurezza con tensione fino a 1.000 Volt; forma affusolata per lavorare anche in spazi molto ristretti; dentatura fine con 80 denti con un angolo di richiamo di solo 4,5°; levetta di cambio di rotazione per una comoda inversione del senso di rotazione; con funzione di bloccaggio della bussola tramite pulsante a pressione

	
	  mm
05004966001	3/8" 222,0

Per spazi ristretti

Grazie alla sua forma particolarmente affusolata il cricchetto Zyklus isolato VDE consente di lavorare anche in spazi molto ristretti.





Bloccaggio a sfera

Il bloccaggio a sfera garantisce una sicura tenuta della bussola e degli accessori rendendo in questo modo il lavoro di avviamento ancora più sicuro. Per cambiare l'utensile basta una breve pressione sul pulsante a scatto.

8100 SB Kit 1 cricchetto Zyklus isolato VDE, levetta cambio rotazione, attacco 3/8", metrico

17 pezzi; in custodia robusta e compatta, in materiale tessile protettivo ad ingombro e peso ridotto per una mobilità semplificata. Fascette autoaderenti per un facile fissaggio p. es. a parete, scaffale, officina mobile e al sistema Wera 2go. Agevole meccanismo a rotazione per riporre e prelevare con sicurezza e facilità le bussole Zyklus isolate VDE.

1 cricchetto Zyklus 8007 B isolato VDE, con levetta cambio rotazione, con attacco da 3/8"; 14 bussole Zyklus isolate VDE, 1 prolunga lunga e 1 corta Zyklus isolate VDE, tutti gli utensili isolati, collaudati singolarmente secondo IEC 60900 a 10.000 V per lavorare in sicurezza fino a 1.000 Volt. Le bussole e prolunghie Zyklus isolate VDE offrono elevata sicurezza grazie all'isolamento bicomponente con interno giallo sotto un esterno rosso, che diventa visibile in presenza di eventuale danno dell'isolamento VDE esterno.

	
05004970001	
	8007 B VDE 1x 3/8"x222,0
	8790 B VDE 1x 6,0x46,0; 1x 7,0x46,0; 1x 8,0x46,0; 1x 9,0x46,0; 1x 10,0x46,0; 1x 11,0x46,0; 1x 12,0x46,0; 1x 13,0x46,0; 1x 14,0x46,0; 1x 15,0x46,0; 1x 16,0x46,0; 1x 17,0x46,0; 1x 18,0x46,0; 1x 19,0x46,0
	8794 SB VDE 1x 3/8"x91,0
	8794 LB VDE 1x 3/8"x166,0

8100 SA All-in Kit con cricchetto Zyklop Speed, attacco da 1/4", con funzione di ritegno, metrico



42 pezzi; in una custodia, robusta e compatta, in materiale tessile protettivo ad ingombro e peso ridotti per una mobilità semplificata. Con striscia autoaderente posta posteriormente per un facile fissaggio p.es. a parete, scaffale, officina mobile e sistema di trasporto utensili Wera 2go.

1 cricchetto Zyklop Speed con attacco da 1/4", 13 chiavi a bussola Zyklop con attacco da 1/4", con funzione di ritegno, 9 inserti-bussola Zyklop, con attacco da 1/4", con funzione di ritegno vite per viti TORX® secondo la specifica della Acument Intellectual Properties, 8 inserti-bussola Zyklop per viti ad esagono cavo, con attacco da 1/4", con funzione di ritegno, misure 2,0 e 2,5 senza funzione di ritegno, 3 inserti-bussola per viti a croce Phillips-Recess, con attacco da 1/4", 3 inserti-bussola per viti a croce Pozidriv, con attacco da 1/4", 2 inserti-bussola per viti a taglio, con attacco da 1/4". Con il trova-utensili "take it easy": Con l'identificazione cromatica a seconda della misura e la marchiatura della misura – per trovare più facilmente e più velocemente la bussola necessaria. 1 utensile per la facile estrazione di dadi da bussole con funzione di ritegno 1 prolunga Zyklop (lunga) con manicotto flottante, 1 prolunga snodabile Wobble.

05003755001		
⊖	8000 A	1x 1/4"x152,0
⊖	8796 LA	1x 1/4"x150,0
⊖	8794 A	1x 1/4"x56,0
⊙	8790 HMA HF	1x 4,0x23,0; 1x 4,5x23,0; 1x 5,0x23,0; 1x 5,5x23,0; 1x 6,0x23,0; 1x 7,0x23,0; 1x 8,0x23,0; 1x 9,0x23,0; 1x 10,0x23,0; 1x 11,0x23,0; 1x 12,0x23,0; 1x 13,0x23,0; 1x 14,0x23,0
⊕	8767 A HF	1x TX 8x28,0; 1x TX 9x28,0; 1x TX 10x28,0; 1x TX 15x28,0; 1x 3,7x3,7xTX 20x28,0; 1x 4,1x4,1xTX 25x28,0; 1x 4,8x4,8xTX 27x28,0; 1x 5,4x5,4xTX 30x28,0; 1x 6,5x6,5xTX 40x28,0
⊖	8740 A	1x 2,0x28,0; 1x 2,5x28,0
⊖	8740 A HF	1x 3,0x28,0; 1x 4,0x28,0; 1x 5,0x28,0; 1x 6,0x28,0; 1x 7,0x28,0; 1x 8,0x28,0
⊕	8751 A	1x PH 1x28,0; 1x PH 2x28,0; 1x PH 3x28,0
⊕	8755 A	1x PZ 1x28,0; 1x PZ 2x28,0; 1x PZ 3x28,0
⊖	8700 A FL	1x 0,8x5,5x28,0; 1x 1,2x6,5x28,0
	ME1	1x 14,0x43,0



8100 SA 6 Kit con cricchetto Zyklop Speed, attacco da 1/4", metrico



28 pezzi; in una custodia, robusta e compatta, in materiale tessile protettivo ad ingombro e peso ridotti per una mobilità semplificata.

1 cricchetto Zyklop Speed con attacco da 1/4", 9 bussole Zyklop, 1 prolunga Zyklop (lunga) con manicotto flottante, 1 prolunga snodabile Wobble, 1 raccordo con mandrino a cambio rapido, 15 inserti

05004016001		
⊕	8000 A	1x 1/4"x152,0
⊙	8790 HMA	1x 5,0x23,0; 1x 5,5x23,0; 1x 6,0x23,0; 1x 7,0x23,0; 1x 8,0x23,0; 1x 10,0x23,0; 1x 11,0x23,0; 1x 12,0x23,0; 1x 13,0x23,0
⊕⊙	8794 LA	1x 1/4"x150,0
⊕⊙	8794 A	1x 1/4"x56,0
⊙⊕	8784 A1	1x 1/4"x1/4"x37,0
⊕	851/4 TZ PH	1x PH 1x50; 1x PH 2x50; 1x PH 3x50
⊕	855/4 TZ PZ	1x PZ 1x50; 1x PZ 2x50
⊕	867/4 Z TORX®	1x TX 10x50; 1x TX 15x50; 1x TX 20x50; 1x TX 25x50; 1x TX 27x50; 1x TX 30x50
⊙	840/4 Z Hex-Plus	1x 3,0x50; 1x 4,0x50; 1x 5,0x50; 1x 6,0x50

8100 SB 6 Kit con cricchetto Zyklop Speed, attacco da 3/8", metrico



29 pezzi; in custodia, robusta e compatta, in materiale tessile protettivo ad ingombro e peso ridotti per una mobilità semplificata.

1 cricchetto Zyklop Speed con attacco da 3/8", 9 bussole Zyklop, 1 prolunga Zyklop (lunga) con manicotto flottante, 1 prolunga snodabile Wobble, 1 raccordo con mandrino a cambio rapido, 16 inserti

05004046001		
⊕	8000 B	1x 3/8"x199,0
⊙	8790 HMB	1x 8,0x29,0; 1x 10,0x29,0; 1x 12,0x29,0; 1x 13,0x29,0; 1x 15,0x29,0; 1x 16,0x30,0; 1x 17,0x30,0; 1x 18,0x30,0; 1x 19,0x30,0
⊕⊙	8794 LB	1x 3/8"x200,0
⊕⊙	8794 B	1x 3/8"x76,0
⊙⊕	8784 B1	1x 1/4"x3/8"x44,0
⊕	851/4 TZ PH	1x PH 1x50; 1x PH 2x50; 1x PH 3x50
⊕	855/4 TZ PZ	1x PZ 1x50; 1x PZ 2x50; 1x PZ 3x50
⊕	867/4 Z TORX®	1x TX 20x50; 1x TX 25x50; 1x TX 27x50; 1x TX 30x50; 1x TX 40x50
⊙	840/4 Z Hex-Plus	1x 4,0x50; 1x 5,0x50; 1x 6,0x50; 1x 8,0x50
⊖	800/4 Z	1x 1,0x5,5x50



8100 SC 6 Kit con cricchetto Zyklop Speed, attacco da 1/2", metrico



FLEXIBLE HEAD

Testa orientabile



La testa del cricchetto è orientabile; è possibile bloccarla in ogni posizione, grazie al pulsante scorrevole ai due lati. È possibile lavorare facilmente in spazi molto stretti o difficilmente accessibili e al contempo avere un'ampia libertà di movimento della mano. Posizioni predefinite di blocco

a 0°, 15° e 90° a destra e a sinistra garantiscono un lavoro sicuro senza che la testa si sposti.



FINE TOOTH

Angolo di richiamo minimo



I cricchetti reversibili a 72 denti dispongono di un angolo di richiamo minimo di soli 5° che permette di lavorare in maniera precisa e veloce in tutte le situazioni di montaggio.



28 pezzi; in custodia, robusta e compatta, in materiale tessile protettivo ad ingombro e peso ridotti per una mobilità semplificata.

1 cricchetto Zyklop Speed con attacco da 1/2", 10 bussole Zyklop, 1 prolunga Zyklop (lunga) con manicotto flottante, 1 prolunga snodabile Wobble, 1 raccordo con mandrino a cambio rapido, 14 inserti

05004076001	
●	8000 C 1x 1/2"x277,0
●	8790 HMC 1x 10,0x37,0; 1x 11,0x37,0; 1x 12,0x37,0; 1x 13,0x37,0; 1x 14,0x37,0; 1x 15,0x37,0; 1x 16,0x37,0; 1x 17,0x37,0; 1x 18,0x37,0; 1x 19,0x37,0
●	8794 LC 1x 1/2"x250,0
●	8794 C 1x 1/2"x52,0
●	8784 C2 1x 5/16"x1/2"x50,0
+	851/2 Z PH 1x PH 2x32; 1x PH 3x32
+	855/2 Z PZ 1x PZ 2x32; 1x PZ 3x32
+	867/2 Z 1x TX 20x35; 1x TX 25x35; 1x TX 30x35; 1x TX 40x35; 1x TX 45x35; 1x TX 50x35
+	TORX®
○	840/2 Z 1x 5x30; 1x 6x30; 1x 8x30; 1x 10x30



8100 SC 7 Kit con cricchetto Zyklop Metal con passante quadro, attacco da 1/2", metrico



28 pezzi; in custodia, robusta e compatta, in materiale tessile protettivo ad ingombro e peso ridotti per potersi una mobilità semplificata.

1 cricchetto Zyklop Metal con passante quadro con attacco da 1/2", 10 bussole Zyklop, 1 prolunga Zyklop (lunga) con manico flottante, 1 prolunga snodabile Wobble, 1 raccordo con mandrino a cambio rapido, 14 inserti

05004077001		
⊖	8003 C	1x 1/2"x281,0
⊙	8790 HMC	1x 10,0x37,0; 1x 11,0x37,0; 1x 12,0x37,0; 1x 13,0x37,0; 1x 14,0x37,0; 1x 15,0x37,0; 1x 16,0x37,0; 1x 17,0x37,0; 1x 18,0x37,0; 1x 19,0x37,0
⊖	8794 LC	1x 1/2"x250,0
⊖	8794 C	1x 1/2"x52,0
⊖	8784 C2	1x 5/16"x1/2"x50,0
+	851/2 Z PH	1x PH 2x32; 1x PH 3x32
+	867/2 Z TORX®	1x TX 20x35; 1x TX 25x35; 1x TX 27x35; 1x TX 30x35; 1x TX 40x35; 1x TX 45x35; 1x TX 50x35; 1x TX 55x35
○	840/2 Z	1x 5x30; 1x 6x30; 1x 8x30; 1x 10x30

8100 SA 7 Kit con cricchetto Zyklop Metal con passante quadro, attacco da 1/4", metrico



28 pezzi; in custodia, robusta e compatta, in materiale tessile protettivo ad ingombro e peso ridotti per una mobilità semplificata.

1 cricchetto Zyklop Metal con passante quadro con attacco da 1/4", 9 bussole Zyklop, 1 prolunga Zyklop (lunga) con manicotto flottante, 1 prolunga snodabile Wobble, 1 raccordo con mandrino a cambio rapido, 15 inserti

05004017001	
○	8003 A 1x 1/4"x141,0
●	8790 HMA 1x 5,0x23,0; 1x 5,5x23,0; 1x 6,0x23,0; 1x 7,0x23,0; 1x 8,0x23,0; 1x 10,0x23,0; 1x 11,0x23,0; 1x 12,0x23,0; 1x 13,0x23,0
⊖	8794 LA 1x 1/4"x150,0
⊖	8794 A 1x 1/4"x56,0
⊖	8784 A1 1x 1/4"x1/4"x37,0
+	851/1 Z PH 1x PH 1x25; 1x PH 2x25; 1x PH 3x25
+	855/1 Z PZ 1x PZ 1x25; 1x PZ 2x25
+	867/1 TORX® 1x TX 10x25; 1x TX 15x25; 1x TX 20x25; 1x TX 25x25; 1x TX 27x25; 1x TX 30x25
○	840/1 Z Hex-Plus 1x 3,0x25; 1x 4,0x25; 1x 5,0x25; 1x 6,0x25

8100 SB 7 Kit con cricchetto Zyklop Metal con passante quadro, attacco da 3/8", metrico



29 pezzi; in custodia, robusta e compatta, in materiale tessile protettivo ad ingombro e peso ridotti per una mobilità semplificata.

1 cricchetto Zyklop Metal con passante quadro con attacco da 3/8", 9 bussole Zyklop, 1 prolunga Zyklop (lunga) con manicotto flottante, 1 prolunga snodabile Wobble, 1 raccordo con mandrino a cambio rapido, 16 inserti

05004047001	
○	8003 B 1x 3/8"x222,0
●	8790 HMB 1x 8,0x29,0; 1x 10,0x29,0; 1x 12,0x29,0; 1x 13,0x29,0; 1x 15,0x29,0; 1x 16,0x30,0; 1x 17,0x30,0; 1x 18,0x30,0; 1x 19,0x30,0
⊖	8794 LB 1x 3/8"x200,0
⊖	8794 B 1x 3/8"x76,0
⊖	8784 B1 1x 1/4"x3/8"x44,0
+	851/1 Z PH 1x PH 1x25; 1x PH 2x25; 1x PH 3x25
+	855/1 Z PZ 1x PZ 1x25; 1x PZ 2x25
+	867/1 TORX® 1x TX 15x25; 1x TX 20x25; 1x TX 25x25; 1x TX 27x25; 1x TX 30x25; 1x TX 40x25
○	840/1 Z Hex-Plus 1x 3,0x25; 1x 4,0x25; 1x 5,0x25; 1x 6,0x25; 1x 8,0x25



Attacco quadro



Quadro fisso con inversione del senso di rotazione morbida come il burro.



Ingranaggio con doppio nottolino



Ingranaggio con doppio nottolino. Conferisce ai 38 denti l'effetto di una dentatura fine a 76 denti con angolo di richiamo di soli 4,7°.



8100 SA 8 Kit con cricchetto Zyklop Metal con levetta di inversione, attacco da 1/4", metrico



8100 SC 8 Kit con cricchetto Zyklop Metal con levetta di inversione, attacco da 1/2", metrico



28 pezzi; in custodia, robusta e compatta, in materiale tessile protettivo ad ingombro e peso ridotti per una mobilità semplificata.

1 cricchetto Zyklop Metal con levetta per invertire la rotazione con attacco da 1/4", 9 bussole Zyklop, 1 prolunga Zyklop (lunga) con manicotto flottante, 1 prolunga snodabile Wobble, 1 raccordo con mandrino a cambio rapido, 15 inserti

05004018001		
⊖	8004 A	1x 1/4"x141,0
⊙	8790 HMA	1x 5,0x23,0; 1x 5,5x23,0; 1x 6,0x23,0; 1x 7,0x23,0; 1x 8,0x23,0; 1x 10,0x23,0; 1x 11,0x23,0; 1x 12,0x23,0; 1x 13,0x23,0
⊖⊙	8794 LA	1x 1/4"x150,0
⊖⊙	8794 A	1x 1/4"x56,0
⊙⊖	8784 A1	1x 1/4"x1/4"x37,0
+	851/1 Z PH	1x PH 1x25; 1x PH 2x25; 1x PH 3x25
+	855/1 Z PZ	1x PZ 1x25; 1x PZ 2x25
+	867/1 TORX®	1x TX 10x25; 1x TX 15x25; 1x TX 20x25; 1x TX 25x25; 1x TX 27x25; 1x TX 30x25
○	840/1 Z Hex-Plus	1x 3,0x25; 1x 4,0x25; 1x 5,0x25; 1x 6,0x25



28 pezzi; in custodia, robusta e compatta, in materiale tessile protettivo ad ingombro e peso ridotti per una mobilità semplificata.

1 cricchetto Zyklop Metal con levetta per invertire la rotazione con attacco da 1/2", 10 bussole Zyklop, 1 prolunga Zyklop (lunga) con manicotto flottante, 1 prolunga snodabile Wobble, 1 raccordo con mandrino a cambio rapido, 14 inserti

05004078001		
⊖	8004 C	1x 1/2"x281,0
⊙	8790 HMC	1x 10,0x37,0; 1x 11,0x37,0; 1x 12,0x37,0; 1x 13,0x37,0; 1x 14,0x37,0; 1x 15,0x37,0; 1x 16,0x37,0; 1x 17,0x37,0; 1x 18,0x37,0; 1x 19,0x37,0
⊖⊙	8794 LC	1x 1/2"x250,0
⊖⊙	8794 C	1x 1/2"x52,0
⊙⊖	8784 C2	1x 5/16"x1/2"x50,0
+	851/2 Z PH	1x PH 2x32; 1x PH 3x32
+	867/2 Z TORX®	1x TX 20x35; 1x TX 25x35; 1x TX 27x35; 1x TX 30x35; 1x TX 40x35; 1x TX 45x35; 1x TX 50x35; 1x TX 55x35
○	840/2 Z	1x 5x30; 1x 6x30; 1x 8x30; 1x 10x30

Belt C Impaktor 1 Kit chiavi a bussola, con attacco da 1/2"



9 pezzi; robusto cinturino tessile, completo di moschettone per il fissaggio ai passanti o alle custodie. Con striscia autoaderente posta posteriormente per un facile fissaggio p.es. a parete, scaffale, officina mobile e sistema di trasporto utensili Wera 2go. Agevole meccanismo di rotazione per un facile prelievo dell'utensile.

9 chiavi a bussola Impaktor con attacco da 1/2" per l'uso con avvitatori a massa battente elettrici o aria compressa con attacco 12,5 mm = 1/2". La tecnologia Impaktor garantisce una durata superiore alla media anche in condizioni estreme. Trova-utensili "take it easy": con identificazione cromatica e indicazione della misura a grandi caratteri per trovare più facilmente la bussola necessaria.

05004580001		
●	8790 C Impaktor	1x 13,0x38,0; 1x 14,0x38,0; 1x 15,0x38,0; 1x 16,0x38,0; 1x 17,0x38,0; 1x 18,0x38,0; 1x 19,0x38,0; 1x 20,0x38,0; 1x 21,0x38,0
	Belt C Impaktor 0/9	1x 71,0x210,0
	K30	1x 30,0x200,0



Per avvitatori a massa battente elettrici o aria compressa



La tecnologia Impaktor garantisce una durata superiore alla media anche in condizioni estreme.

Trasmissione della forza con il profilo ideale



Il profilo esagonale rende possibile la trasmissione di elevate forze e sollecita in modo minore il bordo del dado e/o della testa della vite rispetto ad un profilo poligonale. Cricchetti con meccanismo di dentatura fine, grazie al loro ridotto angolo di ripresa, rendono superfluo l'impiego di un profilo poligonale,

anche in spazi ristretti.

Tenuta sicura e facile rimozione



Il nuovo e semplice meccanismo a rotazione garantisce la sistemazione sicura degli utensili senza che essi urtino tra di loro nonché la loro facile rimozione.



Pratica striscia autoaderente



Il cinturino tessile può essere fissato grazie al sistema autoaderente a strappo p. es. a parete, scaffale, officina mobile e al sistema di trasporto utensili.



Assortimenti con Zyklop Mini



Nel Bit-Check della Wera si trova anche il raccordo per bussole e la clip da fissare alla cintura. Facile cambio dell'utensile. Elevata robustezza e longevità.

Un utensile così piccolo è anche abbastanza robusto?



Il Zyklop Mini resiste ad almeno 65 Nm, che è molto di più della forza che si può esercitare su un'utensile così piccolo.

65 Nm

Quando mi serve Zyklop Mini 1?



Particolarmente in spazi ristretti nei quali si può lavorare solo con utensili ad ingombro ridotto.

Tool-Check PLUS

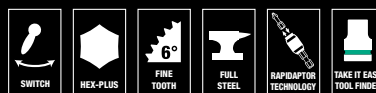

28 inserti, 1 impugnatura 813 per inserti con attacco esagonale da 1/4" secondo DIN ISO 1173-C 6,3 per la serie 1 della Wera, 1 porta-inserti Rapidaptor, 1 raccordo 870/1 (da 1/4" esagonale a 1/4" quadro), 7 bussole da 1/4", 1 cricchetto Zyklop Mini 1 Wera, esecuzione integralmente in acciaio forgiato; adatto per inserti con attacco esagonale da 1/4" secondo DIN ISO 1173-C 6,3 e E 6,3 e la serie 1 e 4 della Wera; utilizzando il raccordo 870/1 è possibile l'uso di bussole da 1/4"

05056490001	
	8001 A 1x 1/4"x87,0
●	813 1x 1/4"x78
●●	889/4/1 K 1x 1/4"x50
●●	870/1 1x 1/4"x25 ¹⁾
●	8790 HMA 1x 5,5x23,0; 1x 6,0x23,0; 1x 7,0x23,0; 1x 8,0x23,0; 1x 10,0x23,0; 1x 12,0x23,0; 1x 13,0x23,0
⊕	851/1 TZ PH 2x PH 1x25; 3x PH 2x25; 1x PH 3x25
⊕	855/1 TH PZ 1x PZ 1x25; 3x PZ 2x25; 1x PZ 3x25
⊕	867/1 TZ 1x TX 10x25; 1x TX 15x25; 1x TX 20x25; 1x TX 25x25; 1x TX 30x25; 1x TX 40x25
⊕	867/1 Z TORX® BO 1x TX 10x25; 1x TX 15x25; 1x TX 20x25; 1x TX 25x25; 1x TX 30x25
○	840/1 Z Hex-Plus 1x 3,0x25; 1x 4,0x25; 1x 5,0x25; 1x 6,0x25; 1x 8,0x25
●	800/1 TZ 1x 1,0x5,5x25

¹⁾ Con sfera; per bussole manuali



HEX-PLUS

Hex-Plus



Il problema delle viti a cava esagonale è la veloce stonatura della cava. Il motivo è dovuto all'azione dello spigolo vivo sulla superficie interna della testa della vite. Il continuo processo di usura o deformazione giunge poi allo stonamento. Gli utensili Wera Hex-Plus dispongono di maggiori superfici

di appoggio all'interno della testa della vite. L'effetto di incisione e la correlata deformazione della vite vengono ridotti. Inoltre si possono trasmettere coppie maggiori del 20%. Buono a sapersi: gli utensili Hex-Plus sono adatti per ogni vite a esagono cavo convenzionale!

Sempre a portata di mano



Sulla postazione di lavoro i Bit-Check possono essere messi in posizione verticale per avere l'utensile sempre a portata di mano.

Bit-Check 30 Metal 1



HEX-PLUS



1 porta-inserti universale con manicotto in acciaio inox e potente magnete permanente, 29 inserti, tenace duri, per impiego universale.

05057434001		
●○	899/4/1	1x 1/4"x50
+	851/1 Z PH	3x PH 1x25; 3x PH 2x25; 2x PH 3x25
+	855/1 Z PZ	3x PZ 1x25; 3x PZ 2x25; 3x PZ 3x25
⊕	867/1 TORX®	1x TX 10x25; 1x TX 15x25; 1x TX 20x25; 1x TX 25x25; 1x TX 30x25; 1x TX 40x25
●	800/1 Z	1x 0,6x4,5x25; 1x 1,0x5,5x25; 1x 1,2x6,5x25
○	840/1 Z Hex-Plus	1x 4,0x25; 1x 5,0x25; 1x 6,0x25

Bit-Check 30 Wood 2



1 porta-inserti universale con manicotto in acciaio inox e potente magnete permanente, 29 inserti, tenace duri, per impiego universale.

05057432001		
●○	899/4/1	1x 1/4"x50
+	851/1 Z PH	1x PH 2x25
+	855/1 Z PZ	2x PZ 1x25; 5x PZ 2x25; 2x PZ 3x25
⊕	867/1 TORX®	3x TX 10x25; 4x TX 15x25; 4x TX 20x25; 4x TX 25x25; 3x TX 30x25; 1x TX 40x25

Bit-Check 30 TX Universal 1



1 porta-inserti universale con manicotto in acciaio inox e potente magnete permanente, 29 inserti, tenace duri, per impiego universale.

05057908001		
●○	899/4/1	1x 1/4"x50
⊕	867/1 TORX®	3x TX 10x25; 5x TX 15x25; 8x TX 20x25; 7x TX 25x25; 4x TX 30x25; 2x TX 40x25



Wera

Joker



6001 Joker Switch 4 Set 1 Kit con chiavi combinate piegate a cricchetto



6001 Joker Switch 11 Set 1 Kit con chiavi combinate piegate a cricchetto



Kit con chiavi combinate piegate a cricchetto, con levetta di inversione

4 pezzi

Nella robusta custodia porta utensili

Kit con chiavi combinate piegate a cricchetto, con levetta di inversione

11 pezzi

Nella robusta custodia porta utensili

05020090001	
6001 Joker Switch	1x 10x159; 1x 13x179; 1x 17x225; 1x 19x246

05020091001	
6001 Joker Switch	1x 8x144; 1x 10x159; 1x 11x165; 1x 12x171; 1x 13x179; 1x 14x187; 1x 15x199; 1x 16x213; 1x 17x225; 1x 18x234; 1x 19x246

6000 Joker 4 Set 1 Kit con chiavi combinate a cricchetto



Kit con chiave fissa ad anello a cricchetto

4 pezzi

Nella robusta borsa porta utensili

05073290001	
6000 Joker	1x 10x159; 1x 13x177; 1x 17x224; 1x 19x246

6000 Joker 11 Set 1 Kit con chiavi combinate a cricchetto



Kit con chiavi combinate a cricchetto

11 pezzi

Nella robusta borsa porta utensili

05020013001	
6000 Joker	1x 8x144; 1x 10x159; 1x 11x165; 1x 12x170,7; 1x 13x177; 1x 14x188; 1x 15x200; 1x 16x212; 1x 17x224; 1x 18x235; 1x 19x246



Funzione di ritegno



Con la funzione di sostegno del Joker l'operatore riesce ad avvicinare le viti e i dadi in maniera sicura, direttamente fino al punto di avvitarlo. In questo modo è estremamente facile "imboccare" la filettatura. Le viti o i dadi non cadono più e non si deve più perdere tempo prezioso per la loro ricerca.



Piastrina d'arresto



Riprendere continuamente la chiave, dosare la forza per evitare lesioni? Tutto ciò appartiene al passato. Oggi il Joker, con la sua piastrina d'arresto, evita che la chiave scivoli verso il basso dalla testa della vite, rendendo il lavoro molto più facile. Inoltre durante l'avvitamento si può esercitare molta più forza.



Angolo di richiamo minimo



Invece di 60 gradi, il Joker ora dispone di un angolo di richiamo di 30 gradi, grazie al meccanismo a doppio esagono. Grazie a queste caratteristiche – oltre alla sua testa dritta – il Joker non deve essere invertito durante l'avvitamento. Con il Joker si riesce ad avvitare, serrare e svitare viti e dadi anche in situazioni nelle quali utensili tradizionali non possono essere usati. Per questo il Joker è più intelligente. Ed in ogni posizione, inoltre, fa anche una bellissima figura.



Uso versatile



La borsa porta-utensili XL Wera 2go con sistema interno ed esterno autoaderente a strappo. Configurabile individualmente per la massima mobilità. Ideale anche per collegare altre borse o custodie Wera in tessuto con superfi autoaderenti a strappo. Si ripone e preleva facilmente. Mani libere durante il trasporto

Wera 2go 2 XL Borsa porta-utensili



Nella borsa portautensili particolarmente capiente possono essere trasportati veramente molti utensili. Nella borsa portautensili XL possono essere riposti fino a 4 cestelli Wera 2go 4. Ciò garantisce ordine e visibilità.

Wera 2go 2 XL Borsa porta-utensili



1 borsa indeformabile e robusta per fino a 4 cestelli Wera 2go 4, con sistema autoaderente per applicare ulteriori componenti Wera2go, borse e custodie tessili con fascia autoaderente, 1 maniglia e 1 tracolla con larga imbottitura scorrevole, regolabile in lunghezza, asportabile. 1 cestello asportabile con maniglia.

05004357001	
Wera 2go XL Container	1x 455,0x330,0x170,0
Wera 2go 6	1x 38,0x1470,0
Wera 2go 4	1x 165,0x165,0x105,0

Wera 2go 2 Borsa porta-utensili



1 borsa indeformabile e robusta con sistema autoaderente per applicare ulteriori componenti Wera2go, borse e custodie tessili con fascia autoaderente, 1 maniglia e 1 tracolla con larga imbottitura scorrevole, regolabile in lunghezza, asportabile. 1 cestello asportabile con maniglia e separatore autoaderente regolabile per suddividere fino a 5 scomparti interni.

05004351001			
	Wera 2go Container	1x	355,0x330,0x115,0
	Wera 2go 6	1x	38,0x1470,0
	Wera 2go 4	1x	165,0x165,0x105,0

Wera 2go 7 Box utensili verticale



1 box utensili verticale, stabile e robusto, vuoto, con maniglia per il trasporto, per conservare e trasportare utensili lunghi e ricambistica. Elevata resistenza a tagli e forature. Con zona autoaderente per l'aggancio al sistema di trasporto Wera 2go.

Code	mm	mm	mm
05004356001	295,0	100,0	100,0

Kraftform Kompakt 60

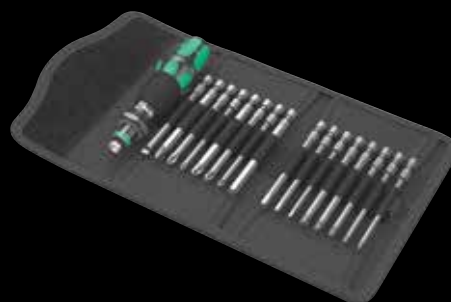

custodia pieghevole con inserti da 89 mm
17 pezzi
1 porta-inserti 816 R Kraftform a cambio rapido Rapidaptor

Wera 2go 3 Borsa porta-utensili



Borsa porta-utensili indeformabile e robusta, vuota, con maniglia da trasporto, per custodire e trasportare utensili e minuterie. Con fasce autoaderenti per il fissaggio al sistema Wera 2go.

Code	mm	mm	mm
05004352001	130,0	325,0	80,0

05059295001		
⊙	816 R	1x 1/4"x119
+	851/4 Z PH	1x PH 1x89; 1x PH 2x89; 1x PH 3x89
+	855/4 Z PZ	1x PZ 1x89; 1x PZ 2x89; 1x PZ 3x89
⊕	867/4 Z TORX® BO	1x TX 10x89; 1x TX 15x89; 1x TX 20x89; 1x TX 25x89; 1x TX 30x89
⊖	800/4 Z	1x 1,0x5,5x89
⊙	840/4 Z Hex-Plus	1x 3,0x89; 1x 4,0x89; 1x 5,0x89; 1x 6,0x89

Kraffform Kompakt W 1 Manutenzione



35 pezzi; custodia in materiale tessile per un'elevata robustezza; protettivo; peso e ingombro ridotti per un trasporto più facile.

Kit compatto di utensili con utensili d'avvitamento più importanti per i lavori di manutenzione all'interno e all'esterno. Con impugnatura isolata VDE e 12 lame isolate VDE; 1 doppia chiave fissa Joker con funzione di ritegno, piastrina d'arresto, angolo di richiamo ridotto e denti estremamente potenti; 1 cricchetto Zyklop Speed da 1/4" incredibilmente veloce e accessori; 8 bussole manuali e automatiche nelle misure da 5,5 a 13, 1 porta-inserti universale; 7 inserti da 25 mm; 1 pinza porta-vite per trattenere le viti; 1 cercafase 247; custodia in materiale tessile per un'elevata robustezza e durata nel tempo; da sistemare anche in posizione verticale per trovare più facilmente gli utensili nello scaffale dell'officina.

05135926001		
●	817 VDE	1x 9x102
●	KK 60 i	1x 0,4x2,5x154
●	KK 60 iS	1x 0,6x3,5x154; 1x 0,8x4,0x154; 1x 1,0x5,5x154
+	KK 62 iS	1x PH 1x154; 1x PH 2x154
+	KK 65 iS PZ	1x PZ 1x154; 1x PZ 2x154
⊕	KK 67 i TORX®	1x TX 10x154
⊕	KK 67 iS TORX®	1x TX 15x154; 1x TX 20x154; 1x TX 25x154
	1440	1x 4,5 - 6,0x41,0
●	247	1x 0,5x3,0x70
	6002 Joker Double	1x 10x13x167
○	8000 A	1x 1/4"x152,0
●	8784 A1	1x 1/4"x1/4"x37,0
●	8794 SA	1x 1/4"x75,0
●	8790 HMA	1x 5,5x23,0; 1x 6,0x23,0; 1x 7,0x23,0; 1x 8,0x23,0; 1x 10,0x23,0; 1x 11,0x23,0; 1x 12,0x23,0; 1x 13,0x23,0
●	893/4/1 K	1x 1/4"x50
+	855/1 Z PZ	1x PZ 1x25; 1x PZ 2x25
○	840/1 Z Hex-Plus	1x 3,0x25; 1x 4,0x25; 1x 5,0x25; 1x 6,0x25
⊕	867/1 TORX®	1x TX 25x25

Sistema impugnatura / lame intercambiabili – Kraffform Kompakt VDE



Il sistema impugnatura / lame intercambiabili permette di cambiare le lame in un batter d'occhio garantendo impieghi versatili!

Collaudo di ogni singolo pezzo



Gli utensili degli assortimenti Kraffform Kompakt VDE sono stati collaudati singolarmente a 10.000 volt (secondo IEC 60900). La tensione di collaudo dieci volte superiore (10.000 volt) garantisce una sicurezza assoluta anche in presenza della tensione massima consentita di 1.000 volt.



La chiave cricchetto Joker



Con la funzione di sostegno del Joker l'operatore riesce ad avvicinare le viti e i dadi in maniera sicura, direttamente fino al punto di avvvitamento. In questo modo è estremamente facile "imboccare" la filettatura. Le viti o i dadi non cadono più e non si deve più perdere tempo prezioso per la loro ricerca.



Giravite-chiave bussola esagonale a gambo cavo



Nel caso d'avvitamenti con barre filettate ho bisogno di un giravite a gambo cavo perché solo in questo modo è possibile far passare la barra filettata con il dado nel gambo cavo del giravite.



Kraftform Kompakt SH 2 Idro - Termo - Sanitario



15 pezzi; custodia in materiale tessile, compatta, per una elevata robustezza. Peso e ingombro ridotto per un trasporto più facile.

1 giravite-scalpello Kraftform 932 A (taglio) con esagono passante e scudo integrato per avvitare e scalpellare; 2 giravite-chiave bussola esagonale 395 HO a gambo cavo per stringere o allentare bulloni lunghi o viti bloccate; 1 impugnatura Kraftform Kompakt isolata VDE, 4 lame isolate VDE con diametro ridotto e isolamento protettivo integrato per raggiungere e azionare viti in profondità, collaudate singolarmente secondo IEC 60900; 1 cercafase 247, 2 chiavi combinate a chicchetto Joker Switch con piastrina di ritegno per evitare lo scivolamento/perdita della vite, con doppia geometria esagonale e punte estremamente dure per evitare lo scivolamento dalla vite in caso di coppie molto elevate, con angolo di richiamo di 30°, levetta per una facile inversione del senso della rotazione, estremità ad anello piegata a 15°; 4 chiavi a L con profilo Hex-Plus (impedisce lo stondamento della cava esagonale), con funzione di ritegno per viti a cava esagonale, testa sferica sul lato lungo, superficie BlackLaser, con guaina, tutte le chiavi sono facilmente identificabili grazie alla codifica a colori e alla evidente marcatura della misura.

05136026001		
●	395 HO	1x 10,0x90; 1x 13,0x90
●	932 A	1x 1,2x7,0x125
	6001 Joker Switch	1x 10x159; 1x 13x179
○	950 SPKL HF Multicolour	1x 3,0x123; 1x 4,0x137; 1x 5,0x154; 1x 6,0x172
●	817 VDE	1x 9x102
+	KK 62 iS	1x PH 1x154; 1x PH 2x154
●	KK 60 iS	1x 0,6x3,5x154; 1x 1,0x5,5x154
●	247	1x 0,5x3,0x70
	K240	1x 50,0x240,0

[†] Prodotto non disponibile negli USA e in Canada.

Kraffform Kompakt VDE 17 extra slim 1



17 pezzi

2 Impugnature porta-lama 817 VDE; esclusivamente per lame intercambiabili isolate VDE Wera

14 Lame intercambiabili isolate VDE (lung. 154 mm) con diametro ridotto (articolo KK 60 i 0,4x2,5 e KK 67 i TX 10 diametro lame standard) con isolamento protettivo integrato, per raggiungere e azionare viti e molle in profondità

1 Pinza per installazioni elettriche Knipex isolata VDE 13 96 200; per tagliare, spellare, afferrare, piegare, sbavare, crimpare. Con nottolino di arresto per una presa delicata. Cromata, protezione antiruggine, con impugnatura multicomponente isolata.

05136027001	●	817 VDE	2x 9x102
	+	KK 62 iS	1x PH 1x154; 1x PH 2x154
	+	KK 65 iS PZ	1x PZ 1x154; 1x PZ 2x154
	+	KK 65 iS PZ/S	1x # 1x154; 1x # 2x154
	+	KK 67 i TORX®	1x TX 10x154
	+	KK 67 iS TORX®	1x TX 15x154; 1x TX 20x154; 1x TX 25x154
	●	KK 60 i	1x 0,4x2,5x154
	●	KK 60 iS	1x 0,6x3,5x154; 1x 0,8x4,0x154; 1x 1,0x5,5x154
		KNIPEX 13 96 200	
		K70	1x 50,0x70,0

Kraffform Kompakt VDE



Il sistema impugnatura / lame intercambiabili permette di cambiare le lame in un batter d'occhio garantendo una versatilità maggiore. Custodia e trasporto nella robusta custodia fissabile alla cintura per avere sempre tutti gli utensili a portata di mano.

Kraffform Kompakt 20 Tool Finder 2 con custodia



Applicazioni: inserti esagonali da 1/4" secondo DIN ISO 1173-C 6,3 e E 6,3 e gli attacchi Wera delle serie 1 e 4

Versione: adattatore, lama baionetta, tecnologia Rapidaptor con rapid-in, rapid-out, rapid-spin, chuck-all e uso a una mano sola; trova-utensili "take it easy"; con identificazione cromatica e indicazione della misura a grandi caratteri per trovare più facilmente l'inserto adatto. Inserti con elevata protezione anticorrosiva grazie ad un rivestimento chimico-nichelato.

Impugnatura: Kraffform con protezione anti-rotolamento, multicomponente, con alloggiamento inserti

05051017001	●	889/4 R	1x 1/4"x100
	+	851/1 BTZ PH	1x PH 1x25; 1x PH 2x25
	+	855/1 BTZ PZ	1x PZ 1x25; 1x PZ 2x25
	+	867/1 TORX® BTZ	1x TX 20x25; 1x TX 25x25
	+	851/4 Z PH	1x PH 1x89; 1x PH 2x89
	+	855/4 Z PZ	1x PZ 1x89; 1x PZ 2x89
	+	867/4 Z TORX®	1x TX 20x89; 1x TX 25x89



Bicycle Set Torque 1



16 pezzi; custodia in materiale tessile, compatta, per una elevata robustezza. Peso e ingombro ridotto per un trasporto più facile.

1 chiave dinamometrica Click-Torque A 5 con attacco quadro $\frac{1}{4}$ " , campo di misurazione 2,5 Nm-25 Nm, precisione ± 4 % del valore impostato, secondo DIN EN ISO 6789-1:2017-07, per serraggio destrorso, cricchetto reversibile, 45 denti; facile regolazione e bloccaggio della coppia desiderata, con un click sonoro e sensitivo al raggiungimento del valore di scala (scala secondaria solo in Newtonmetri), scatto sonoro e sensitivo al raggiungimento del valore di coppia impostato, impugnatura ergonomica bi-componente, 4 chiavi a bussola Zyklop con attacco da $\frac{1}{4}$ " , 4 inserti-bussola Zyklop, con attacco da $\frac{1}{4}$ " , con funzione di ritegno vite per viti TORX® secondo la specifica della Acument Intellectual Properties, 7 inserti-bussola Zyklop per viti ad esagono cavo, con attacco da $\frac{1}{4}$ " , con funzione di ritegno. Con il trova-utensili "take it easy": Con l'identificazione cromatica a seconda della misura e la marchiatura della misura – per trovare più facilmente e più velocemente la bussola necessaria

05004180001	
	Click-Torque A 5 1x $\frac{1}{4}$ " , 2,5-25 Nm
●	8790 HMA 1x 10,0x23,0; 1x 13,0x23,0; 1x 14,0x23,0; 1x 15,0x23,0
⊕	8767 A HF 1x TX 10x28,0; 1x 3,7x3; 7xTX 20x28,0; 1x 4,1x4; 1xTX 25x28,0; 1x 5,4x5; 4xTX 30x28,0
○	8740 A HF 1x 3,0x28,0; 1x 4,0x28,0; 1x 5,0x28,0; 1x 5,0x100,0; 1x 6,0x28,0; 1x 6,0x100,0; 1x 8,0x28,0



Click-Torque A 6 Set 1

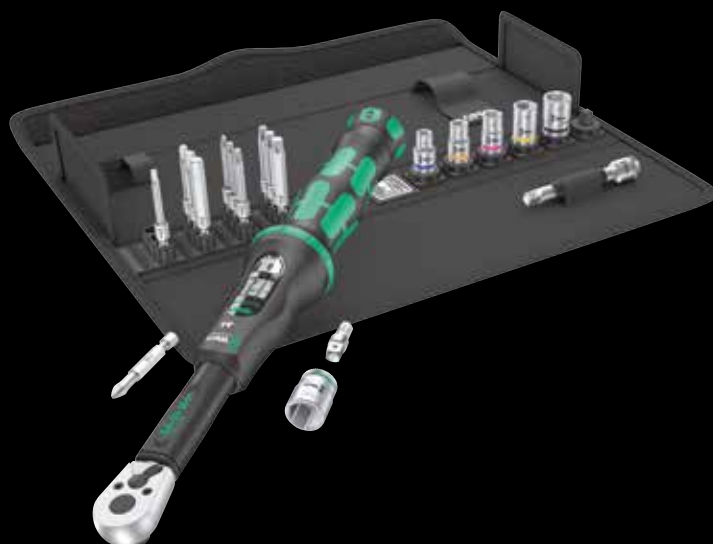

20-pezzi; custodia in materiale tessile, compatta, per una elevata robustezza. Peso e ingombro ridotto per un trasporto più facile.

1 chiave dinamometrica Click-Torque A 6 con attacco esagonale 1/4", campo di misurazione 2,5 Nm-25 Nm, precisione $\pm 4\%$ del valore impostato, secondo DIN EN ISO 6789-1:2017-07, per serraggio destrorso, cricchetto reversibile, 45 denti, facile regolazione e bloccaggio della coppia desiderata, con un click sonoro e sensitivo al raggiungimento del valore di scala (scala secondaria solo in Newtonmetri), scatto sonoro e sensitivo al raggiungimento del valore di coppia impostato, impugnatura ergonomica bi-componente, 6 bussole Zyklop, 1 adattatore da esagono esterno 1/4" ad attacco quadro 1/4", 1 prolunga Zyklop con manicotto flottante, corta, 11 inserti

05130110001	
	Click-Torque A 6 1x 1/4", 2,5-25 Nm
+	851/4 TZ PH 1x PH 2x50
+	867/4 Z TORX® 1x TX 15x50; 1x TX 20x50; 1x TX 25x50; 1x TX 27x50; 1x TX 30x50; 1x TX 40x50
○	840/4 Z Hex-Plus 1x 3,0x50; 1x 4,0x50; 1x 5,0x50; 1x 6,0x50
○ ○	870/1 1x 1/4"x25 ¹⁾
○ ○	8794 SA 1x 1/4"x75,0
●	8790 HMA 1x 6,0x23,0; 1x 7,0x23,0; 1x 8,0x23,0; 1x 10,0x23,0; 1x 12,0x23,0; 1x 13,0x23,0
	K240 1x 50,0x240,0

¹⁾ Con sfera; per bussole manuali

Click-Torque

Semplice e sicura



Facile regolazione e bloccaggio del valore di coppia desiderato; leggibile su scala principale e secondaria.

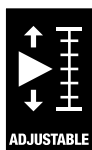

ADJUSTABLE

Impostazione facile



Con click sensitivo e sonoro al raggiungimento del valore di scala.

Meccanismo di scatto

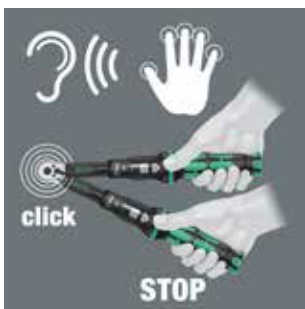

Al raggiungimento del valore di coppia impostato scatta un meccanismo sonoro e sensitivo.



HOLDING FUNCTION

Inseri-bussola con funzione di ritegno per viti ad esagono cavo



Le viti ad esagono cavo s'incastano sull'inserto-bussola grazie ad una sfera a molla sull'inserto. Specialmente utile negli spazi difficilmente raggiungibili nei quali non si può usare la seconda mano per trattenerne la vite.

Click-Torque C 3 Set 1



13-pezzi; custodia in materiale tessile, compatta, per una elevata robustezza. Peso e ingombro ridotto per un trasporto più facile.

1 chiave dinamometrica Click-Torque C 3 con attacco quadro 1/2", campo di misurazione 40 Nm-200 Nm, precisione $\pm 3\%$ del valore impostato, secondo DIN EN ISO 6789-1:2017-07, per serraggio destrorso, cricchetto reversibile, 45 denti; facile regolazione e bloccaggio della coppia desiderata, con un click sonoro e sensitivo al raggiungimento del valore di scala (scala secondaria solo in Newtonmetri), scatto sonoro e sensitivo al raggiungimento del valore di coppia impostato, impugnatura ergonomica bi-componente, 4 bussole Zyklop, 4 inserti-bussola Zyklop con ritegno vite per viti TORX® secondo la specifica della Acument Intellectual Properties, 3 inserti-bussola Zyklop con funzione di ritegno per viti ad esagono cavo, 1 prolunga Zyklop con manicotto flottante

05075680001	
	Click-Torque 1x 1/2", 40-200 Nm C 3
●	8790 HMC 1x 10,0x37,0; 1x 13,0x37,0; 1x 17,0x37,0; 1x 19,0x37,0
⊕	8767 C HF 1x 5,4xTX 30x60,0; 1x 6,5xTX 40x60,0; 1x TX 45x60,0; 1x TX 50x60,0
○	8740 C HF 1x 6,0x60,0; 1x 8,0x60,0; 1x 10,0x60,0
●	8794 SC 1x 1/2"x125,0



950/9 L Hex-Plus HF 1 Assortimento di chiavi a L, metriche, cromate, con funzione di ritegno



9 pezzi in clip bicomponente

Applicazioni: viti ad esagono cavo

Versione: cromata

Profilo: Hex-Plus, con funzione di ritegno per viti ad esagono cavo su lato lungo, misure: 1,5, 2,0 e 2,5 senza funzione di ritegno

05022130001		
○	950 L	1x 1,5x90 ¹⁾ ; 1x 2,0x100; 1x 2,5x112
○	950 L HF	1x 3,0x126; 1x 4,0x140; 1x 5,0x160; 1x 6,0x180; 1x 8,0x200; 1x 10,0x219

¹⁾Profilo esagonale corrente.



Con funzione di ritegno sul lato lungo



Le viti ad esagono cavo vengono trattenute sulla chiave a L tramite una sfera a molla. Particolarmente utile negli spazi difficilmente raggiungibili nei quali non è possibile usare la seconda mano per mantenere la vite.



Hex-Plus



Le viti a esagono cavo sono problematiche perché la loro superficie d'appoggio, che trasmette la forza dall'utensile alla vite, è molto ridotta. Ciò favorisce la deformazione della testa della vite. Gli utensili Hex-Plus dispongono di una superficie d'appoggio maggiore che riducono quindi questo problema. Buono a sapersi: gli utensili Hex-Plus sono adatti per ogni vite a esagono cavo convenzionale!

950/9 Hex-Plus Multicolour 1 Multicolour Assortimento di chiavi a L, metriche, BlackLaser, self-service

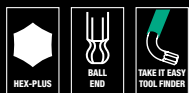

9 pezzi in clip bicomponente

Applicazioni: viti ad esagono cavo

Versione: con superficie BlackLaser, con guaina. La scritta ad alto contrasto sulla guaina tubolare e l'indicazione cromatica in base alle dimensioni permettono di individuare velocemente la misura e quindi l'utensile giusto.

Profilo: Hex-Plus, sfera esagonale sul lato lungo

05073593001	950 SPKL Multicolour	1x 1,5x90; 1x 2,0x101; 1x 2,5x112; 1x 3,0x123; 1x 4,0x137; 1x 5,0x154; 1x 6,0x172; 1x 8,0x195; 1x 10,0x224	4013288 165688
-------------	----------------------	------------------------------------------------------------------------------------------------------------	-------------------

950/9 Hex-Plus Multicolour HF 1 Assortimento di chiavi a L, metriche, BlackLaser, con funzione di ritegno



9 pezzi in clip bicomponente

Applicazioni: viti ad esagono cavo

Versione: con superficie BlackLaser, con guaina. La scritta ad alto contrasto sulla guaina tubolare e l'indicazione cromatica in base alle dimensioni permettono di individuare velocemente la misura e quindi l'utensile giusto.

Profilo: Hex-Plus, sfera esagonale sul lato lungo, con funzione di ritegno per viti ad esagono cavo, misure: 1,5, 2,0 e 2,5 senza funzione di ritegno

05022210001	950 SPKL Multicolour	1x 1,5x90; 1x 2,0x101; 1x 2,5x112	
	950 SPKL HF Multicolour	1x 3,0x123; 1x 4,0x137; 1x 5,0x154; 1x 6,0x172; 1x 8,0x195; 1x 10,0x224	

950/9 Hex-Plus Multicolour 2 Assortimento di chiavi a L, metriche, BlackLaser

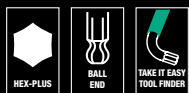

9 pezzi in clip bicomponente

Applicazioni: viti ad esagono cavo

Versione: con superficie BlackLaser, con guaina. La scritta ad alto contrasto sulla guaina tubolare e l'indicazione cromatica in base alle dimensioni permettono di individuare velocemente la misura e quindi l'utensile giusto.

Profilo: Hex-Plus, sfera esagonale sul lato lungo

05133164001	950 SPKS Multicolour	1x 1,5x50; 1x 2,0x56; 1x 2,5x63; 1x 3,0x71; 1x 4,0x80; 1x 5,0x90; 1x 6,0x100; 1x 8,0x112; 1x 10,0x125	
-------------	----------------------	-------------------------------------------------------------------------------------------------------	--

3950/9 Hex-Plus Multicolour Stainless 1 Assortimento di chiavi a L, metriche, in acciaio inox



9 pezzi in clip a due componenti

Applicazioni: viti ad esagono cavo

Versione: acciaio inox, con guaina. La scritta ad alto contrasto sulla guaina tubolare e il codice cromatico in base alle dimensioni permettono di individuare velocemente la misura e quindi l'utensile giusto.

Profilo: Hex-Plus, testa sferica esagonale su lato lungo

05022669001	3950 SPKL Multicolour	1x 1,5x90; 1x 2,0x101; 1x 2,5x112; 1x 3,0x123; 1x 4,0x137; 1x 5,0x154; 1x 6,0x172; 1x 8,0x195; 1x 10,0x224	
-------------	-----------------------	------------------------------------------------------------------------------------------------------------	--

950/9 Hex-Plus 1 SB Assortimento di chiavi a L, metriche, cromate, self-service

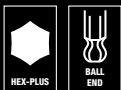

9 pezzi in clip bicomponente

Applicazioni: viti ad esagono cavo

Versione: cromata

Profilo: Hex-Plus, sfera esagonale sul lato lungo

05073391001	950 PKL	○	1x 1.5x90 ¹⁾ ; 1x 2.0x100; 1x 2.5x112; 1x 3.0x126; 1x 4.0x140; 1x 5.0x160; 1x 6.0x180; 1x 8.0x200; 1x 10.0x219	4013288 030160
-------------	---------	---	---------------------------------------------------------------------------------------------------------------------------------------	-------------------

¹⁾ Profilo esagonale corrente.

967/9 TX XL Multicolour 1 Assortimento di chiavi a L TORX® Multicolour, versione lunga



9 pezzi in clip bicomponente

Applicazioni: viti TORX®

Versione: tonda, zincofosfatata, con guaina. La scritta ad alto contrasto sulla guaina tubolare e il indicazione cromatica in base alle dimensioni permettono di individuare velocemente la misura e quindi l'utensile giusto.

Profilo: TORX® sul lato corto, TORX® testa sferica sul lato lungo, TX 8, TX 9, TX 10: senza testa sferica sul lato lungo

05024480001				
⊕	967 SXL TORX® Multicolour		1x TX 8x90; 1x TX 9x101; 1x TX 10x112	
⊕ ⊕	967 SPKXL TORX® Multicolour		1x TX 15x123; 1x TX 20x137; 1x TX 25x154; 1x TX 27x172; 1x TX 30x195; 1x TX 40x224	

950/9 Hex-Plus 6 SB



9 pezzi in clip bicomponente

Applicazioni: viti ad esagono cavo

Versione: con superficie BlackLaser

Profilo: Hex-Plus, sfera esagonale sul lato lungo

05073596001				
○	950 PKL BM		1x 1,5x90 ¹⁾ ; 1x 2,0x100; 1x 2,5x112; 1x 3,0x126; 1x 4,0x140; 1x 5,0x160; 1x 6,0x180; 1x 8,0x200; 1x 10,0x219	

¹⁾ Profilo esagonale comune.

967/9 TX XL Multicolour HF 1 Assortimento di chiavi a L TORX® con ritegno vite, versione lunga



9 pezzi in clip bicomponente

Applicazioni: viti TORX® incassato

Versione: zincofosfatata, con guaina. La scritta ad alto contrasto sulla guaina tubolare e l'indicazione cromatica in base alle dimensioni permettono di individuare velocemente la misura e quindi l'utensile giusto

Profilo: con ritegno vite per viti TORX® secondo la specifica della Acument Intellectual Properties

05024470001				
⊕	967 SXL TORX® HF Multicolour		1x TX 8x90; 1x TX 9x101; 1x TX 10x112; 1x TX 15x123; 1x TX 20x137; 1x TX 25x154; 1x TX 27x172; 1x TX 30x195; 1x TX 40x224	

967/9 TX Multicolour HF 1 Assortimento di chiavi a L con ritegno vite per viti TORX®



9 pezzi in clip a due componenti

Applicazioni: viti TORX® incassato

Versione: tonda, zincofosfatata, con guaina. La scritta ad alto contrasto sulla guaina tubolare e il indicazione cromatico in base alle dimensioni permettono di individuare velocemente la misura e quindi l'utensile giusto.

Profilo: con funzione ritegno vite per viti TORX® secondo la specifica della Acument Intellectual Properties e superficie BlackLaser, con guaina. La scritta ad alto contrasto sulla guaina tubolare e il codice cromatico in base alle dimensioni permettono di individuare velocemente la misura e quindi l'utensile giusto.

05024179001	
	967 SL TORX® 1x TX 8x76; 1x TX 9x79; 1x TX 10x85; HF 1x TX 15x90; 1x TX 20x96; 1x TX 25x104; 1x TX 27x112; 1x TX 30x122; 1x TX 40x132

3967/9 TX SXL Multicolour HF Stainless 1 Assortimento di chiavi a L con ritegno vite per viti TORX®, in acciaio inox



9 pezzi in clip a due componenti

Applicazioni: viti TORX® incassato

Versione: acciaio inox, tonda

Profilo: TORX® sul lato corto, con funzione ritegno vite per viti TORX® secondo la specifica della Acument Intellectual Properties sul lato lungo, con guaina. La scritta ad alto contrasto sulla guaina tubolare e il codice cromatico in base alle dimensioni permettono di individuare velocemente la misura e quindi l'utensile giusto.

05022689001	
	3967 SXL HF TORX® Multicolour 1x TX 8x90; 1x TX 9x101; 1x TX 10x112; 1x TX 15x123; 1x TX 20x137; 1x TX 25x154; 1x TX 27x172; 1x TX 30x195; 1x TX 40x224



Il trova-utensili "take it easy"



Il trova-utensili "take it easy" con colori diversi a seconda della misura per trovare più facilmente e più velocemente l'utensile necessario. Indicazione cromatica a seconda della dimensione per gli utensili per viti ad incavo quadro (chiavi a L e bussole per inserti Zyklop), viti e dadi esagonali (chiave fissa Joker, bussole Zyklop e bussole Zyklop con funzione di ritegno trattengono le viti sull'utensile in modo sicuro.) e viti TORX® (chiavi a L, bussole per inserti Zyklop).



Profilo a sfera



Grazie al profilo a sfera dell'estremità è possibile far lavorare fuori asse l'utensile, rispetto all'asse della vite, in modo da poter così dire, "avvitare ad angolo".



Con funzione di ritegno sul lato lungo



Le viti ad esagono cavo vengono trattenute sulla chiave a L tramite una sfera a molla. Particolarmente utile negli spazi difficilmente raggiungibili nei quali non è possibile usare la seconda mano per mantenere la vite.

Tenuta sicura e facile rimozione



Il materiale anti-usura della clip garantisce che le chiavi a L non cadono ma allo stesso tempo sono facili da rimuovere.

Kraftform Micro Big Pack 1 Assortimento di giravite per l'elettronica



Con trova-utensili "take it easy": diversi colori a seconda del profilo e indicazione della misura.

Applicazione: Viti a taglio, viti a croce Phillips-Recess, viti sagono incassato TORX® (TX 5, TX 6, TX 7, TX 8, TX 10 con funzione di ritegno), viti TORX PLUS® IPR incassato, viti incassate e a testa esagonale esterna e Microstix®, 1 Estrattore per estrarre elemento fissi dalle piastre a circuito stampato dopo aver eliminato la brasatura

Versione: 25 pezzi; in custodia avvolgibile; adatta al sistema Wera2go

05134000001	
+	2050 PH Micro 1x PH 000x40 ^{1) 2)} ; 1x PH 00x40 ^{1) 2)} ; 1x PH 0x40 ³⁾
+	2067 TORX® 1x TX 5x40; 1x TX 6x40
+	2067 TORX® HF 1x TX 5x40; 1x TX 6x40; 1x TX 7x60; 1x TX 8x60; 1x TX 10x60
+	2067 TORX PLUS® IPR Micro 1x 1 IPRx40
○	2054 Micro 1x 0,9x40; 1x 1,3x40; 1x 1,5x60; 1x 2x60
●	2035 Micro 1x 0,23x1,5x40; 1x 0,30x1,8x60; 1x 0,35x2,5x40; 1x 0,40x2,0x60; 1x 0,40x2,5x80; 1x 0,50x3,0x80
●	2069 Micro 1x 4,0x60; 1x 5,5x60
+	2072 1x mx40
●	1429 1x 1,0x3,5x50
	K240 1x 50,0x240,0

¹⁾Ottimizzato per le viti asiatiche

²⁾Lama rettificata a valore nominale per una lunghezza di 10 mm lato profilo/impronta.

³⁾Misura 0 secondo JCS 0 (Japanese Camera Industrial Standard) modificata

NUOVO
Kraftform Micro Display 1





Kraftform Micro 12 Universal 1 Assortimento di giravite per l'elettronica

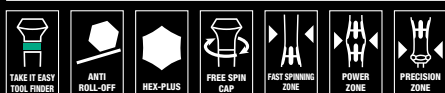

Con trova-utensili "take it easy": diversi colori a seconda del profilo e indicazione della misura.

Applicazioni: viti a taglio e a croce Phillips-Recess, viti TORX® incassato e viti ad esagono cavo

Contenuto: 12 pezzi, custodia pieghevole da fissare alla cintura

05073675001	
+	2050 PH Micro 1x PH 00x60 ¹⁾ ; 1x PH 0x60 ²⁾
+	2067 TORX® HF 1x TX 5x40; 1x TX 6x40
+	2035 Micro 1x 0,23x1,5x40; 1x 0,30x1,8x60; 1x 0,40x2,0x60; 1x 0,50x3,0x80
+	2054 Micro 1x 0,9x40; 1x 1,5x60; 1x 2x60

¹⁾Ottimizzato per le viti asiatiche

²⁾Misura 0 secondo JCS 0 (Japanese Camera Industrial Standard) modificata



Trova-utensili "take it easy"

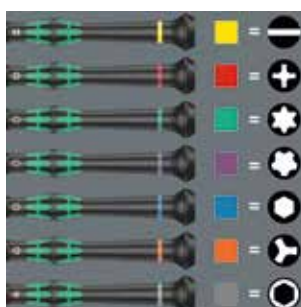

Giraviti con il trova-utensili "take it easy": diversi colori a seconda del profilo e indicazione della misura.



L'intelligente giravite per l'elettronica



Il giravite Kraftform Micro, con la sua speciale suddivisione in tre zone, permette di fare tutto questo. Il cappuccio girevole, sul quale si appoggia la mano, favorisce lavori rapidi e precisi.



La zona di precisione



La zona di precisione subito sopra la lama permette all'operatore di trovare più facilmente l'angolo giusto di rotazione per i lavori di aggiustaggio.



La zona di coppia



La zona morbida vicino alla punta della lama permette di trasmettere coppie di serraggio e di allentamento molto elevate senza che il giravite perda mai il contatto con la vite.



395 HO/3 Assortimento di giravite-chiave anitarario a bussola esagonale per l'idraulica

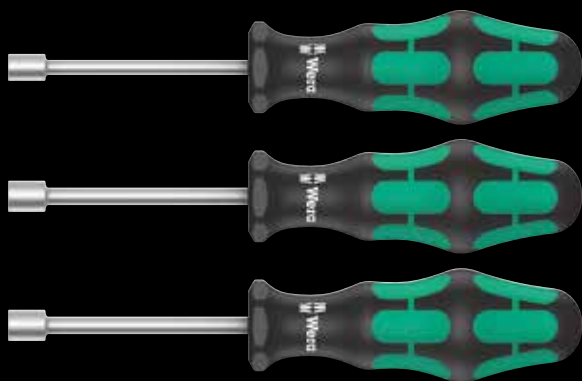

Applicazioni: viti a testa esagonale

Contenuto: 3 pezzi in confezione di cartone

Vantaggio: Grazie al gambo cavo è possibile stringere o allentare bulloni lunghi o viti bloccate.

	
05134275001	
●	395 HO 1x 10,0x90; 1x 13,0x90; 1x 7/16"x90



Giravite-chiave bussola esagonale a gambo cavo



Nel caso d'avvitamenti con barre filettate ho bisogno di un giravite a gambo cavo perché solo in questo modo è possibile far passare la barra filettata con il dado nel gambo cavo del giravite.

A gambo cavo



I giravite chiave bussola 395 HO hanno un gambo cavo, che può accogliere le barre filettate sporgenti. Particolarmente pratico per l'installazione e la rimozione di miscelatori su lavabi.



Trova-utensili "take it easy"



Giraviti con il trova-utensili "take it easy": diversi colori a seconda del profilo e indicazione della misura.

Pressione ridotta



La lama Lasertip della Wera riduce la pressione necessaria e accresce la forza trasmessa. I lavori d'avvitamento diventano più confortevoli e sicuri.

Kraftform Big Pack 300

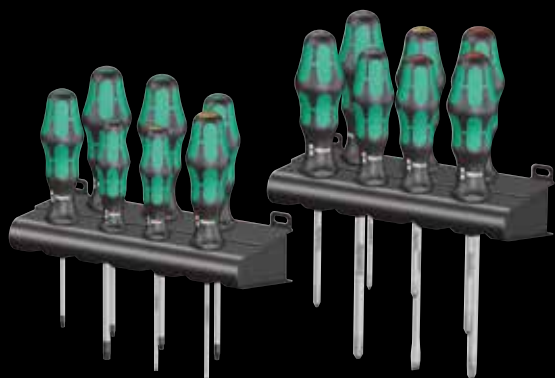

Kraftform Plus – serie 300 con lama Lasertip + supporto. Con trova-utensili "take it easy": diversi colori a seconda del profilo e indicazione della misura.

Applicazioni: viti a taglio, a croce, Phillips-Recess e Pozidriv e TORX®

Contenuto: 14 pezzi

05105630001	
+	350 PH 1x PH 1x80; 1x PH 2x100; 1x PH 3x150
+	355 PZ 1x PZ 1x80; 1x PZ 2x100; 1x PZ 3x150
T	367 TORX® 1x TX 10x80; 1x TX 15x80; 1x TX 20x100; 1x TX 25x100; 1x TX 30x115
+	334 1x 1,2x6,5x150
+	335 1x 0,6x3,5x100; 1x 0,8x4,0x100
	Rack 2x 190,0x50,0

334/6 Assortimento di giravite Kraftform Plus Lasertip + supporto



con lame tonde Lasertip + supporto. Con trova-utensili "take it easy": diversi colori a seconda del profilo e indicazione della misura.

Applicazioni: viti a taglio e a croce Phillips-Recess

Contenuto: 6 pezzi in confezione di cartone + supporto

05105650001	
+	350 PH 1x PH 1x80; 1x PH 2x100
+	334 1x 1,2x6,5x150
+	335 1x 0,5x3,0x80 ¹⁾ ; 1x 0,8x4,0x100; 1x 1,0x5,5x125

¹⁾senza Lasertip

334/355/6 Assortimento di giravite Kraftform Plus Lasertip + supporto



con lame tonde Lasertip + supporto. Con trova-utensili "take it easy": diversi colori a seconda del profilo e indicazione della misura.

Applicazioni: viti a taglio e Pozidriv

Contenuto: 6 pezzi in confezione di cartone + supporto

05105656001	
+	355 PZ 1x PZ 1x80; 1x PZ 2x100
+	334 1x 1,2x6,5x150
+	335 1x 0,5x3,0x80 ¹⁾ ; 1x 0,8x4,0x100; 1x 1,0x5,5x125

¹⁾senza Lasertip

Kraftform Big Pack 100 VDE

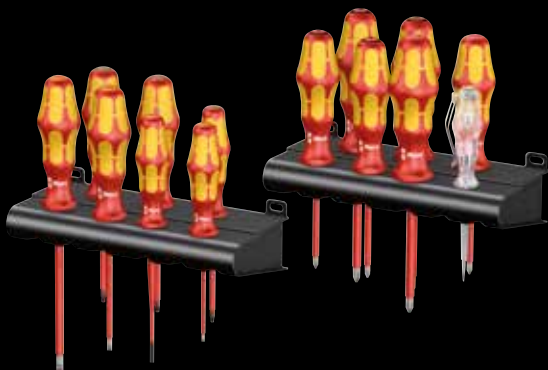

Kraftform: Il giravite di sicurezza con lama Lasertip + cercafase + supporto. Con trova-utensili "take it easy": diversi colori a seconda del profilo e indicazione della misura.

Applicazioni: viti a taglio, a croce Phillips-Recess, PlusMinus, Pozidriv e TORX®

Contenuto: 14 pezzi

05105631001	
+	162 i PH VDE 1x PH 1x80; 1x PH 2x100
+	165 i PZ VDE 1x PZ 1x80; 1x PZ 2x100
+	165 i PZ/S VDE 1x # 1x80; 1x # 2x100
+	167 i TORX® VDE 1x TX 10x80; 1x TX 15x80; 1x TX 20x80
-	160 iS 1x 0,6x3,5x100
-	160 i VDE 1x 0,4x2,5x80 ¹⁾ ; 1x 0,8x4,0x100; 1x 1,0x5,5x125
-	247 1x 0,5x3,0x70
	Rack 2x 190,0x50,0

¹⁾ senza Lasertip

²⁾ Prodotto non disponibile negli USA e in Canada.

160 i/7 Assortimento di giravite Kraftform Plus serie 100 + cercafase + supporto



Kraftform: Il giravite di sicurezza con lama Lasertip + cercafase + supporto. Con trova-utensili "take it easy": diversi colori a seconda del profilo e indicazione della misura.

Applicazioni: viti a taglio e a croce Phillips-Recess

Contenuto: 7 pezzi in confezione di cartone + supporto

05006147001	
+	162 i PH VDE 1x PH 1x80; 1x PH 2x100
-	160 i VDE 1x 0,4x2,5x80 ¹⁾ ; 1x 0,6x3,5x100; 1x 0,8x4,0x100; 1x 1,0x5,5x125
-	247 1x 0,5x3,0x70

¹⁾ senza Lasertip

²⁾ Prodotto non disponibile negli USA e in Canada.

160 i/165 i/7 Assortimento di giravite Kraftform Plus serie 100 + cercafase + supporto



Kraftform: Il giravite di sicurezza con lama Lasertip + cercafase + supporto. Con trova-utensili "Take it easy": diversi colori a seconda del profilo e indicazione della misura.

Applicazioni: viti a taglio e Pozidriv

Contenuto: 7 pezzi in confezione di cartone + supporto

05006148001	
+	165 i PZ VDE 1x PZ 1x80; 1x PZ 2x100
-	160 i VDE 1x 0,4x2,5x80 ¹⁾ ; 1x 0,6x3,5x100; 1x 0,8x4,0x100; 1x 1,0x5,5x125
-	247 1x 0,5x3,0x70

¹⁾ senza Lasertip

²⁾ Prodotto non disponibile negli USA e in Canada.



Collaudo di ogni singolo pezzo



Gli utensili degli assortimenti Kraftform Kompakt VDE sono stati collaudati singolarmente a 10.000 volt (secondo IEC 60900). La tensione di collaudo dieci volte superiore (10.000 volt) garantisce una sicurezza assoluta anche in presenza della tensione massima consentita di 1.000 volt.

Big Pack 900 Assortimento di giravite Kraftform: il giravite-scapello della Wera + supporto



Applicazioni: viti a taglio, Phillips e Pozidriv e TORX®

Contenuto: 13 pezzi

05133285001		
+	917 SPH	1x PH 1x80; 1x PH 2x100; 1x PH 3x150
+	918 SPZ	1x PZ 1x80; 1x PZ 2x100; 1x PZ 3x150
-	932 A	1x 0,6x3,5x80 ¹⁾ ; 1x 0,8x4,5x90; 1x 1,0x5,5x100; 1x 1,2x7,0x125; 1x 1,6x9,0x150
+	977 TORX®	1x TX 20x90; 1x TX 25x100
	Rack	2x 190,0x50,0

¹⁾Lama: non passante, senza scudo, senza attacco per chiave di manovra

932/6 Assortimento di giravite Kraftform: il giravite-scapello della Wera + supporto



Applicazioni: viti a taglio e a croce Phillips-Recess

Contenuto: 6 pezzi in confezione di cartone + supporto

05018282001		
+	917 SPH	1x PH 1x80; 1x PH 2x100
-	932 A	1x 0,6x3,5x80 ¹⁾ ; 1x 0,8x4,5x90; 1x 1,0x5,5x100; 1x 1,2x7,0x125

¹⁾Lama: non passante, senza scudo, senza attacco per chiave di manovra

932/ 918/ 6 Assortimento di giravite Kraftform: il giravite-scapello della Wera + supporto



Applicazioni: viti a taglio e Pozidriv

Contenuto: 6 pezzi in confezione di cartone + supporto

05018287001		
+	918 SPZ	1x PZ 1x80; 1x PZ 2x100
-	932 A	1x 0,6x3,5x80 ¹⁾ ; 1x 0,8x4,5x90; 1x 1,0x5,5x100; 1x 1,2x7,0x125

¹⁾Lama: non passante, senza scudo, senza attacco per chiave di manovra



Scudo integrato



Con scudo integrato per aumentare la durata e ridurre il pericolo di scheggiatura. Vanno messi comunque gli occhiali protettivi.



Wera Werkzeuge GmbH
Korzerter Straße 21-25
D-42349 Wuppertal

Phone: +49 (0)2 02/40 45-0
Fax: +49 (0)2 02/40 45 276
E-Mail: info@wera.de

www.wera.de

Ci riserviamo il diritto di modificare, in qualsiasi momento e senza preavviso, tutti i dati riportati in questo catalogo relativi alle caratteristiche, ai tipi e ai modelli dei prodotti. Decliniamo ogni responsabilità per eventuali inesattezze ed errori di stampa.



IT 05 500807 020 - 0053701 - 01