

Nouveautés

et produits « promo » printemps/été 2020





Kraftform Turbo

Quadruple la vitesse de vissage avec un dispositif 100 % mécanique.

De nombreux utilisateurs souhaiteraient pouvoir effectuer des opérations de vissage plus rapidement sans devoir faire de compromis. Il faut un tournevis précis offrant la puissance nécessaire au vissage terminal et qui soit en outre bien plus rapide qu'un tournevis conventionnel.

Un train épicycloïdal pouvant être activé à volonté est la solution : intégré au manche du tournevis, il améliore considérablement la vitesse de travail.

Le Kraftform Turbo accélère le vissage de manière entièrement mécanique. La fonction Turbo peut être activée ou désactivée au choix par simple pression

d'un bouton. Il est recommandé de la désactiver pour le réglage de précision et le serrage ou desserrage final d'une vis à un couple élevé.

L'exécution robuste en acier ne nécessite aucun entretien et offre une longévité accrue. Le porte-embouts Rapidaptor permet d'utiliser le Kraftform Turbo avec tous les embouts hexagonaux 1/4" standard pour différentes empreintes.

Grâce à la fonction Rapidaptor, les embouts peuvent être insérés directement et retirés facilement en faisant coulisser la douille vers l'avant, le tout avec une seule main.

NOUVEAU

826 T Porte-embouts Kraftform Turbo avec mandrin à serrage rapide Rapidaptor



Utilisation : pour les embouts à emmanchement hexagonal 1/4" selon DIN ISO 1173-C 6,3 et E 6,3 et les séries Wera 1 et 4

Version : possibilité d'activer la fonction Turbo mécanique pour quadrupler la vitesse de vissage ; train en acier robuste et sans entretien ; admission six pans creux 1/4" avec technologie Rapidaptor offrant les fonctions « rapid-in », « rapid-out », « rapid-spin », « chuck-all » et « single-hand », magnétique

Manche : Kraftform avec dispositif anti-roulement, multicomposant

	mm
05057480001	1/4" 146

Kraftform Turbo



Vissage rapide



La conception du Kraftform Turbo quadruple la vitesse de vissage à la main de manière entièrement mécanique – sans électricité !

Avec et sans Turbo



La fonction Turbo peut-être activée si nécessaire par simple pression d'un bouton. Il est recommandé de la désactiver pour le desserrage, le réglage de précision et le serrage final de la vis à un couple élevé.

Kraftform Kompakt Turbo

NOUVEAU

Kraftform Kompakt Turbo 1

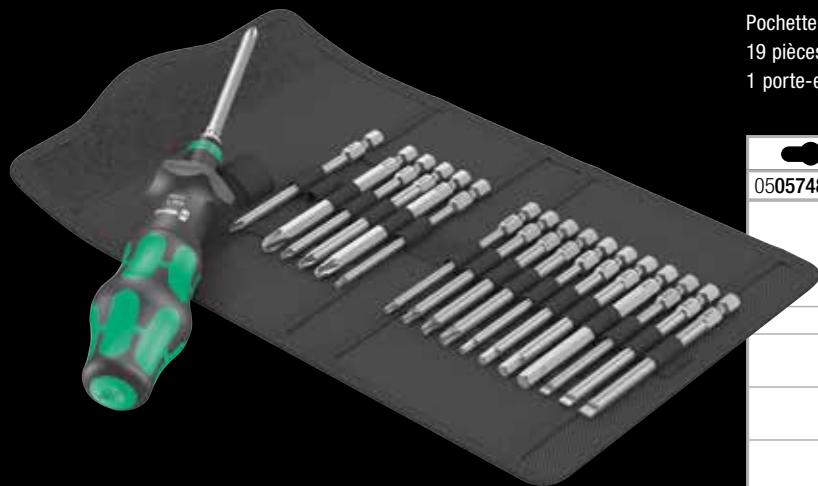

Pochette pliable avec embouts de 89 mm de long

19 pièces

1 porte-embouts Kraftform Turbo avec mandrin à serrage rapide Rapidaptor

05057482001	
●	826 T 1x 1/4"x146 Kraftform Turbo
⊕	851/4 Z PH 1x PH 1x89; 1x PH 2x89; 1x PH 3x89
⊕	855/4 Z PZ 1x PZ 1x89; 1x PZ 2x89; 1x PZ 3x89
⊕	867/4 Z 1x TX 10x89; 1x TX 15x89; 1x TX 20x89; TORX® 1x TX 25x89; 1x TX 30x89
○	840/4 Z Hex-Plus 1x 3,0x89; 1x 4,0x89; 1x 5,0x89; 1x 6,0x89
⊖	800/4 Z 1x 0,8x4,0x89; 1x 1,0x5,5x89; 1x 1,2x6,5x89

NOUVEAU

Kraftform Kompakt Turbo Imperial 1

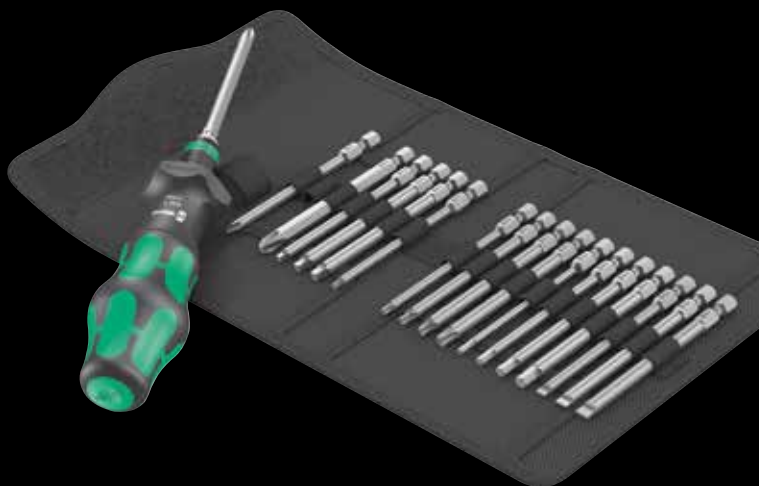

Pochette pliable avec embouts de 89 mm de long

19 pièces

1 porte-embouts Kraftform Turbo avec mandrin à serrage rapide Rapidaptor

05057483001	
●	826 T 1x 1/4"x146 Kraftform Turbo
⊕	851/4 Z PH 1x PH 1x89; 1x PH 2x89; 1x PH 3x89
⊕	867/4 Z 1x TX 10x89; 1x TX 15x89; 1x TX 20x89; TORX® 1x TX 25x89; 1x TX 30x89
○	840/4 Z Hex-Plus 1x 3/32"x89; 1x 1/8"x89; 1x 5/32"x89; 1x 3/16"x89
□	868/4 Square-Plus 1x # 1x89; 1x # 2x89; 1x # 3x89
⊖	800/4 Z 1x 0,8x4,0x89; 1x 1,0x5,5x89; 1x 1,2x6,5x89

Kraftform Turbo

Train robuste sans entretien en acier



L'exécution robuste en acier ne nécessite aucun entretien et offre une longévité accrue.

Système manche/lames interchangeable



Le porte-embouts Rapidaptor permet d'utiliser le Kraftform Turbo avec tous les embouts hexagonaux 1/4" standard.

Kraftform Turbo

Quadruple la vitesse de vissage avec un dispositif 100 % mécanique.

En version VDE, le Manche Kraftform Turbo 827 T i avec ses lames interchangeable Wera VDE contrôlées individuellement assure un travail rapide et sûr, même sous tension.

NOUVEAU



827 T i Manche Kraftform Turbo



Utilisation : uniquement pour les lames interchangeable VDE Wera

Version : possibilité d'activer la fonction Turbo mécanique pour quadrupler la vitesse de vissage ; train en acier robuste et sans entretien

Manche : Kraftform avec dispositif anti-roulement, multicomposant

		
	mm	mm
05057481001 ¹⁾	9	125

¹⁾ Disponible à partir de mai 2020

Kraftform Turbo i



Vissage rapide



La conception du Kraftform Turbo quadruple la vitesse du vissage à la main de manière entièrement mécanique – sans électricité !

Avec et sans Turbo



La fonction Turbo peut-être activée si nécessaire par simple pression d'un bouton. Il est recommandé de la désactiver pour le desserrage, le réglage de précision et le serrage final de la vis à un couple élevé.

Système manche/lames interchangeable

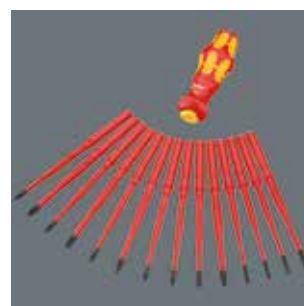

Le Kraftform Turbo avec son admission de 9 mm est compatible avec toutes les lames interchangeables Kraftform Kompakt VDE Wera. Le « système manche/lames interchangeables » offre une grande flexibilité pour travailler avec de nombreuses empreintes de vis.



Kraftform Kompakt Turbo i

NOUVEAU

Kraftform Kompakt Turbo i 1



16 pièces

1 manche 817 VDE Kraftform et 1 manche 827 T i Kraftform Turbo ; tous deux réservés aux lames interchangeables VDE Wera

14 lames interchangeables VDE (de 154 mm de long chacune) avec diamètre réduit (diamètre de lame standard pour les articles KK 60 i 0,4x2,5 et KK 67 i TX 10) avec isolation intégrée, permettant d'actionner les éléments à vis et à ressort profondément encastrés

05057484001		
●	827 T i Kraftform Turbo	1x 9x125
●	817 VDE	1x 9x102
+	KK 62 iS	1x PH 1x154; 1x PH 2x154
+	KK 65 iS PZ	1x PZ 1x154; 1x PZ 2x154
+	KK 65 iS PZ/S	1x # 1x154; 1x # 2x154
+	KK 67 i TORX®	1x TX 10x154
+	KK 67 iS TORX®	1x TX 15x154; 1x TX 20x154; 1x TX 25x154
●	KK 60 i	1x 0,4x2,5x154
●	KK 60 iS	1x 0,6x3,5x154; 1x 0,8x4,0x154; 1x 1,0x5,5x154

Disponible à partir de mai 2020

NOUVEAU

Kraftform Kompakt Turbo i Imperial 1



16 pièces

1 manche 817 VDE Kraftform et 1 manche 827 T i Kraftform Turbo ; tous deux réservés aux lames interchangeables VDE Wera

14 lames interchangeables VDE (de 154 mm de long chacune) avec diamètre réduit (diamètre de lame standard pour les articles KK 60 i 0,4x2,5 et KK 67 i TX 10) avec isolation de protection intégrée, permettant d'atteindre et actionner les éléments à vis et à ressort profondément encastrés

05057485001		
●	827 T i Kraftform Turbo	1x 9x125
●	817 VDE	1x 9x102
+	KK 62 iS	1x PH 1x154; 1x PH 2x154
+	KK 62 i PH/S	1x # 1x154; 1x # 2x154
+	KK 67 i TORX®	1x TX 10x154
+	KK 67 iS TORX®	1x TX 15x154; 1x TX 20x154; 1x TX 25x154
○	KK 68 iS	1x # 1x154; 1x # 2x154
●	KK 60 i	1x 0,4x2,5x154
●	KK 60 iS	1x 0,6x3,5x154; 1x 0,8x4,0x154; 1x 1,0x5,5x154

Disponible à partir de mai 2020



Joker 6003 Clé mixte

Côté fourche avec un angle de reprise de 15° seulement.

Quand il faut jouer serré !

Comme les espaces de montage pour les travaux de vissage deviennent de plus en plus exigus, il faut des outils qui permettent aux utilisateurs de bien travailler même dans ces situations. Les espaces de montage étroits nécessitent des points d'ancrage supplémentaires de l'outil. Est-il possible de modifier les clés mixtes de manière à augmenter leurs possibilités d'ancrage ?

La fourche pivotant à 7,5° et la forme dodécagonale permettent de doubler les points d'ancrage. Lors de la rotation répétée à 180° de la clé dans l'axe longitudinal pendant le vissage, il existe quatre possibilités d'ancrage et les écrous ou têtes de vis peuvent être « agrippés » tous les 15°.

La Joker 6003 avec la forme astucieuse de sa fourche augmente considérablement le spectre d'utilisation dans les espaces de montage exigus. La Joker 6003 trouve pour ainsi dire d'elle-même le point d'ancrage suivant à chaque rotation.

Le côté œil, fin mais robuste, est coudé à 15° par rapport à l'axe de l'outil. Le traitement de surface haut de gamme assure une protection anticorrosion supérieure durable.

Avec repéreur d'outils Take it easy : code couleur en fonction de la taille.

Joker 6003



Pour les espaces de montage particulièrement étroits



La clé mixte Joker 6003 avec la forme particulière de sa fourche dodécagonale et coudée à 7,5° double les possibilités d'ancrage lors de la rotation à 180° répétée de la clé dans l'axe longitudinal. Les écrous ou têtes de vis peuvent être « agrippés »

tous les 15°. La Joker 6003 trouve pour ainsi dire d'elle-même le point d'ancrage suivant à chaque rotation.

Côté œil coudé

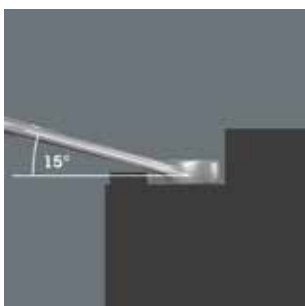

Le côté œil est coudé à 15° par rapport à l'axe de l'outil pour prévenir les blessures.

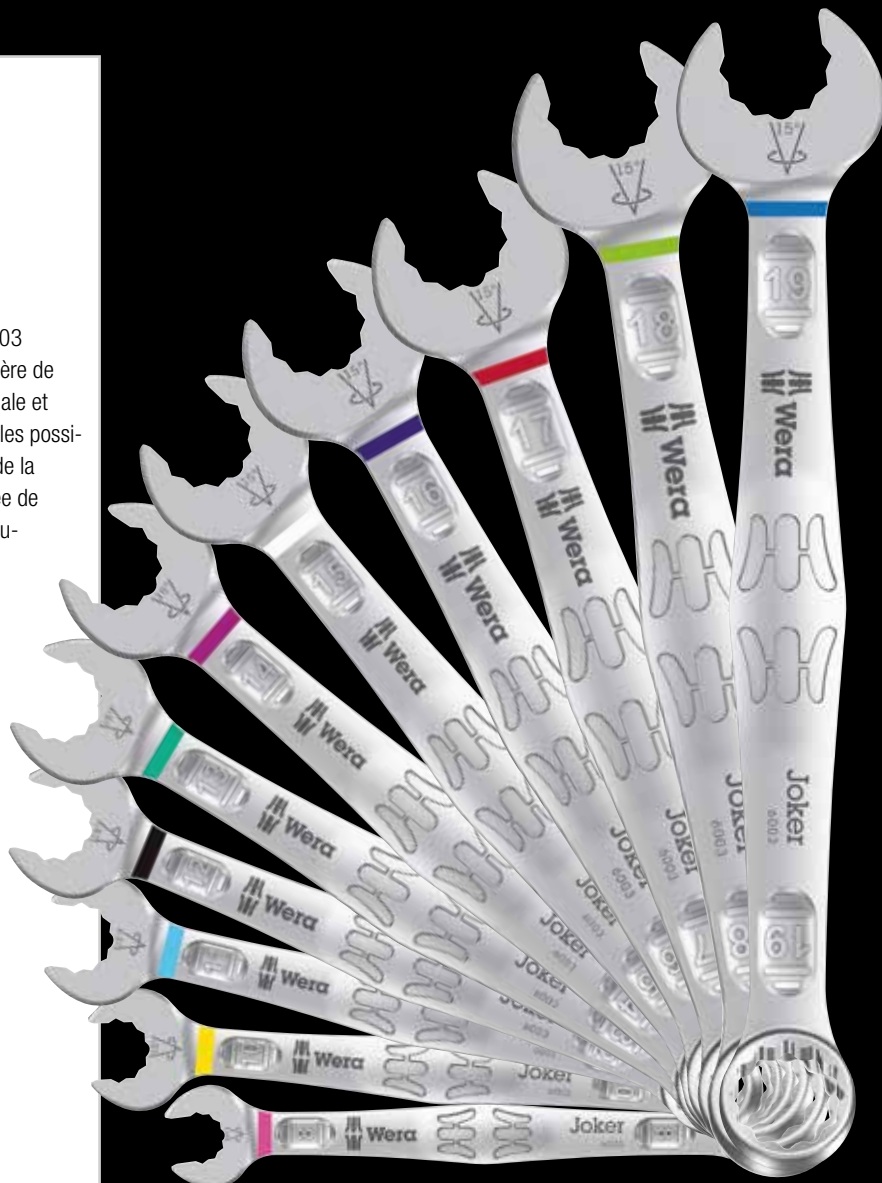

NOUVEAU

6003 Clé mixte Joker



Utilisation : vis à tête hexagonale et écrous hexagonaux

Version : clé mixte ; côté fourche coudé à 7,5° ; côté œil coudé à 15° ; avec repéreur d'outils Take it easy : code couleur en fonction de la taille.

		mm	mm	mm	mm	mm
05020200001		8	115	19	4,5	12,5
05020201001		10	125	22	5	15
05020202001		11	135	24,5	5	17
05020203001		12	148	26	5,5	18
05020204001		13	160	27	6	19
05020205001		14	167	29	6	20
05020206001		15	174	32	6	22
05020207001		16	182	35	6,5	23
05020208001		17	190	38	6,5	24,5
05020209001		18	210	39	7,5	26
05020210001		19	230	42	7,5	27,5

NOUVEAU

6003 Joker 5 Set 1 Jeu de clés mixtes



Jeu de clés mixtes, côté fourche coudé à 7,5°

5 pièces

Sous étui robuste

05020230001		
	6003 Joker	1x 8x115; 1x 10x125; 1x 13x160; 1x 17x190; 1x 19x230

NOUVEAU

6003 Clé mixte Joker, système impérial



Utilisation : vis à tête hexagonale et écrous hexagonaux

Version : clé mixte ; côté fourche coudé à 7,5° ; côté œil coudé à 15° ; avec repéreur d'outils Take it easy : code couleur en fonction de la taille

		mm	mm	mm	mm	mm
05020211001		5/16"	115	19	4,5	12,5
05020212001		3/8"	125	22	5	15
05020213001		7/16"	135	24,5	5	17
05020214001		1/2"	160	26	6	19
05020215001		9/16"	167	29	6	20
05020216001		5/8"	182	35	6,5	23
05020217001		11/16"	210	40	7,5	26
05020218001		3/4"	230	42	7,5	27,5

NOUVEAU

6003 Joker 11 Set 1 Jeu de clés mixtes



Jeu de clés mixtes, côté fourche coudé à 7,5°

11 pièces

Sous étui robuste

05020231001		
	6003 Joker	1x 8x115; 1x 10x125; 1x 11x135; 1x 12x148; 1x 13x160; 1x 14x167; 1x 15x174; 1x 16x182; 1x 17x190; 1x 18x210; 1x 19x230

NOUVEAU

6003 Joker 5 Imperial Set 1 Jeu de clés mixtes, système impérial



Jeu de clés mixtes, côté fourche coudé à 7,5°

5 pièces

Sous étui robuste

05020240001	
6003 Joker Imperial	1x 5/16"x115; 1x 3/8"x125; 1x 1/2"x160; 1x 9/16"x167; 1x 3/4"x230

NOUVEAU

6003 Joker 8 Imperial Set 1 Jeu de clés mixtes, système impérial



Jeu de clés mixtes, côté fourche coudé à 7,5°

8 pièces

Sous étui robuste

05020241001	
6003 Joker Imperial	1x 5/16"x115; 1x 3/8"x125; 1x 7/16"x135; 1x 1/2"x160; 1x 9/16"x167; 1x 5/8"x182; 1x 11/16"x210; 1x 3/4"x230



Repéreur d'outils Wera « Take it easy »



Le système « Take it easy » une couleur = une dimension afin de trouver très facilement l'outil nécessaire. Système de guidage en fonction des dimensions des outils six pans (clés mâles coudées, douille-embouts Zyklop), vis et écrous hexagonaux (clés Joker, douilles Zyklop et douille-em-

bouts Zyklop a fonction de retenue) et vis TORX® (clés mâles coudées, douille-embouts Zyklop).

Convient pour être accrochée aux éléments du système Wera 2go



Avec leurs bandes à scratch au dos, les pochettes Joker peuvent se fixer au mur, sur une étagère ou une servante d'atelier et sont compatibles avec le système Wera 2go.



Wera

32
1 1/4
15/16

Wera

Joker 6004 Clé à fourche réglable Auto-ajustable. Dynamique. À cliquet.

De nombreux utilisateurs souhaitent un outil de vissage universel avec un éventail d'applications le plus large possible. Un seul outil devrait suffire pour plusieurs dimensions métriques et impériales.

Il faudrait qu'il s'adapte automatiquement aux différentes tailles de vis. Il faudrait qu'il agrippe fermement sans rien endommager et permette de travailler rapidement.

Les mors parallèles réglables en continu remplacent plusieurs clés mixtes de dimension unique. La taille nécessaire se règle sans paliers automatiquement au contact des vis ou des écrous hexagonaux.

Le mécanisme de levier intégré serre fermement la vis ou l'écrou entre les mors, ce qui réduit considérablement le risque de dérapage ou d'endommagement de la pièce.

Grâce à la fonction cliquet, le vissage se fait rapidement, uniformément et sans désengagement de la clé. Les prismes permettent un angle de reprise de seulement 30°.

La conception à une seule branche associée à la fonction cliquet et au prisme permet de travailler même dans les espaces réduits.

La Joker 6004 réglable est l'outil de vissage universel.



Auto-ajustable automatiquement et sans paliers



Grâce à ses mors parallèles à réglage automatique continu, la clé mixte Joker 6004 remplace toutes les clés à fourche dans la plage de tailles correspondante. La clé s'ajuste d'elle-même, sans réglage, à la taille nécessaire au contact de l'écrou ou de la vis.



Sans risque pour les vis



Les mors parallèles lisses de la Joker 6004 exercent une pression de surface et empêchent ainsi l'arrondissement de l'écrou ou de la tête de la vis susceptible de se produire lorsque la force est transmise par les angles.



Mécanisme de cliquet pour un travail rapide



La fonction cliquet dans la fourche assure un vissage rapide et continu sans désengagement de la clé.

Faible angle de reprise

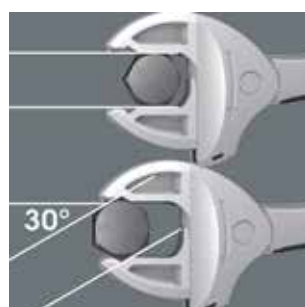

Les prismes de la fourche permettent un angle de reprise de seulement 30°.

Joker 6004



NOUVEAU

6004 Clé à fourche auto-ajustable Joker S



Utilisation : vis à tête hexagonale et écrous hexagonaux de largeur 10-13 (métrique) ou 7/16"-1/2" (système impérial)

Version : clé à fourche auto-ajustable avec fonction cliquet ; côté fourche réglable, mors lisses parallèles ; angle de reprise de 30° grâce aux prismes de la fourche ; œillet d'accrochage

	mm		mm	mm
05020100001	10-13	7/16"-1/2"	154	10

NOUVEAU

6004 Clé à fourche auto-ajustable Joker L



Utilisation : vis à tête hexagonale et écrous hexagonaux de largeur 16-19 (métrique) ou 5/8"-3/4" (système impérial)

Version : clé à fourche auto-ajustable avec fonction cliquet ; côté fourche réglable, mors lisses parallèles ; angle de reprise de 30° grâce aux prismes de la fourche ; œillet d'accrochage

	mm		mm	mm
05020101001	16-19	5/8"-3/4"	224	14

NOUVEAU

6004 Clé à fourche auto-ajustable Joker XXL



Utilisation : vis à tête hexagonale et écrous hexagonaux de largeur 24-32 (métrique) ou 15/16"-1 1/4" (système impérial)

Version : clé à fourche auto-ajustable avec fonction cliquet ; côté fourche réglable, mors lisses parallèles ; angle de reprise de 30° grâce aux prismes de la fourche ; œillet d'accrochage

	mm		mm	mm
05020102001	24-32	15/16"-1 1/4"	322	20

Joker 6002

NOUVEAU

NOUVEAU

NOUVEAU

NOUVEAU

NOUVEAU



6002 Clés double fourche Joker



Utilisation : vis à tête hexagonale / écrous hexagonaux

Réalisation : clé double fourche

		mm	mm	mm	mm	mm
05003760001		10	23	13	27	5,5
05003765001		17	37	19	42	8,5
05020260001 ¹⁾		20	48	22	51	10
05020261001 ¹⁾		22	48	24	51	10
05020262001 ¹⁾		24	51	27	60	11
05020263001 ¹⁾		27	63	32	66	12
05020264001 ¹⁾		30	63	32	66	12

¹⁾Disponible à partir de mai 2020

Fonction de retenue



fastidieuses qui s'en suivent.

La fonction de retenue offerte par Joker vous permet de guider directement écrous et vis sur le lieu de mise en œuvre, de manière totalement sûre. L'enfilage sur un filetage s'opère avec rapidité et assurance. Joker évite efficacement toute chute de la vis ou de l'écrou – et aux recherches

Butée terminale



Être obligé de retirer et de repositionner constamment la clé, pendre garde à doser la puissance pour éviter les risques de blessures ? Tout cela, c'était hier. Grâce à sa butée terminale, Joker vous évite aujourd'hui de dérapier verticalement hors de la tête de vis. Cela facilite bien des choses. Sans oublier que vous pouvez ainsi déployer beaucoup plus de puissance lors du serrage.





Tournevis avec manche en T

Les tournevis avec manche en T permettent de transmettre des couples particulièrement élevés lors du vissage manuel.

Nous avons réfléchi à rendre l'utilisation de ces outils agréable et la moins fatigante possible.

Notre solution est la forme ergonomique du tournevis à manche en T et sa conception à 2 composants. Les manches épousent bien la forme de la paume. Les doigts sont calés dans les arrondis. La main entière est en contact avec le manche et les déperditions par friction entre la main et le manche sont évitées.

Deuxième lame



La lame courte supplémentaire sur le côté du manche permet la transmission de couples très élevés, la lame longue servant alors de levier.

Couples élevés

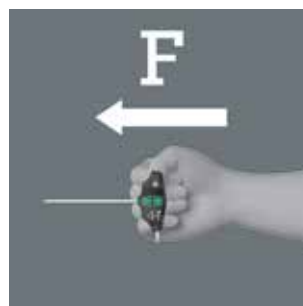

Grâce à la position du bras, l'axe de l'avant-bras se prolonge dans l'axe de la lame, ce qui permet d'atteindre des couples particulièrement élevés.

NOUVEAU

454 Tournevis hexagonal en T Hex-Plus

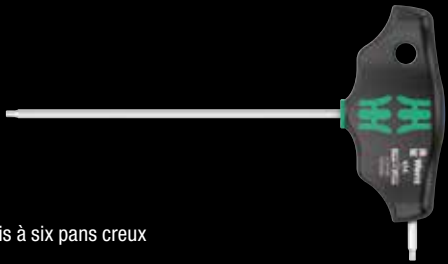

Utilisation : vis à six pans creux

Lame : cylindrique

Version : avec lame longue et lame courte, Hex-Plus, chanfreiné, chromage mat

Manche : en T, bicomposant, avec oeillet d'accrochage. Avec repéreur d'outils Take it easy : code couleur en fonction des pointes (bleu = six pans creux) et indication de la taille.

	mm	mm	mm	mm	mm
05023330001	2	100	12	32	65
05023332001	2,5	100	12	32	65

NOUVEAU

454 HF Tournevis hexagonal en T Hex-Plus avec fonction de retenue



Utilisation : vis à six pans creux

Lame : hexagonale

Version : avec lame longue et lame courte, Hex-Plus, chanfreiné, chromage mat, avec fonction de retenue pour vis à six pans creux

Manche : en T, bicomposant, avec oeillet d'accrochage. Avec repéreur d'outils Take it easy : code couleur en fonction des pointes (bleu = six pans creux) et indication de la taille.

	mm	mm	mm	mm	mm
05023334001	3	100	15	38	77
05023338001	4	100	15	38	77
05023339001	4	150	15	38	77
05023340001	4	200	15	38	77
05023342001	5	100	20	49	99
05023343001	5	150	20	49	99
05023344001	5	200	20	49	99
05023346001	6	100	20	49	99
05023347001	6	150	20	49	99
05023348001	6	200	20	49	99
05023350001	7	200	20	49	99
05023351001	8	100	20	49	99
05023352001	8	150	20	49	99
05023353001	8	200	20	49	99
05023354001	10	100	20	49	99
05023355001	10	200	20	49	99



Repéreur d'outils « Take it easy »



Tournevis à repéreur d'outils « Take it easy » : identification couleur en fonction des pointes et poinçons des calibres.



Hex-Plus



Le problème des vis à six pans creux tient à la minceur des surfaces d'appui sur lesquelles s'opère la transmission de force depuis l'outil. Résultat : la tête de vis peut être détruite. Les outils Hex-Plus possèdent des surfaces d'appui plus larges qui empêchent les têtes de vis de s'arrondir. Bon à savoir : les outils Hex-Plus rentrent dans tous les modèles de vis à six pans creux standard !



Fonction de retenue pour les vis à six pans creux



Le serrage de la vis à six pans creux sur la pointe de l'outil est assuré par une bille élastique. C'est particulièrement utile dans les endroits exigus où il n'est pas possible de tenir la vis avec l'autre main.

NOUVEAU

454 HF Tournevis hexagonal en T Hex-Plus avec fonction de retenue, système impérial



Utilisation : vis à six pans creux

Lame : hexagonale

Version : avec lame longue et lame courte, Hex-Plus, chanfreiné, chromage mat, avec fonction de retenue pour vis à six pans creux

Manche : en T, bicomposant, avec œillet d'accrochage. Avec repéreur d'outils Take it easy : code couleur en fonction des pointes (bleu = six pans creux) et indication de la taille.

	mm	mm	mm	mm	mm
05023359001	1/8"	150	15	38	77
05023360001	9/64"	150	15	38	77
05023361001	5/32"	150	15	38	77
05023362001	3/16"	150	20	49	99
05023363001	7/32"	150	20	49	99
05023364001	1/4"	150	15	49	99
05023365001	5/16"	150	20	49	99
05023366001	3/8"	150	20	49	99

NOUVEAU

495 Tournevis en T à douille

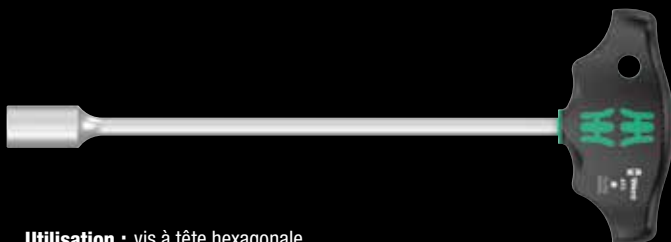

Utilisation : vis à tête hexagonale

Lame : cylindrique

Version : chromage mat

Manche : en T, bicomposant, avec œillet d'accrochage. Avec marquage sur la poignée en fonction de la pointe et de la taille.

	mm	mm	mm	mm	mm
05023381001	5	230	38	77	9"
05023382001	5,5	230	38	77	9"
05023383001	6	230	38	77	9"
05023384001	7	230	49	99	9"
05023385001	8	230	49	99	9"
05023386001	9	230	49	99	9"
05023387001	10	230	49	99	9"
05023389001	11	230	49	99	9"
05023391001	12	230	49	99	9"
05023393001	13	230	49	99	9"

NOUVEAU

454 Imperial Tournevis hexagonal en T, Hex-Plus, système impérial

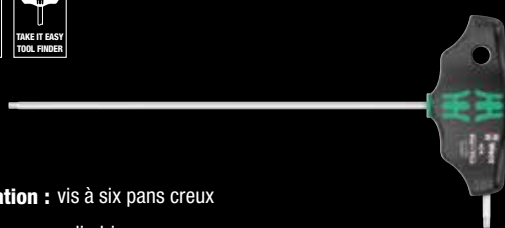

Utilisation : vis à six pans creux

Lame : cylindrique

Version : avec lame longue et lame courte, Hex-Plus, chanfreiné, chromage mat

Manche : en T, bicomposant, avec œillet d'accrochage. Avec repéreur d'outils Take it easy : code couleur en fonction des pointes (bleu = six pans creux) et indication de la taille.

	mm	mm	mm	mm	mm
05023356001	5/64"	150	12	32	65
05023357001	3/32"	150	12	32	65
05023358001	7/64"	150	12	32	65

NOUVEAU

467 TORX® HF Tournevis en T avec fonction de retenue

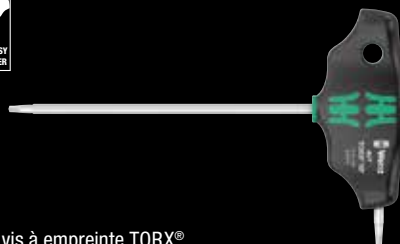

Utilisation : vis à empreinte TORX®

Lame : cylindrique

Version : avec lame longue et lame courte, fonction de retenue sur la branche longue pour vis TORX® répondant aux spécifications d'Acument Intellectual Properties ; chromage mat

Manche : en T, bicomposant, œillet d'accrochage. Avec repéreur d'outils Take it easy : code couleur en fonction des pointes (vert = TORX®) et indication de la taille.

	mm	mm	mm	mm	mm	mm
05023367001	TX 6	100	12	32	65	3,0
05023368001	TX 7	100	12	32	65	3,0
05023369001	TX 8	100	12	32	65	3,5
05023370001	TX 9	100	12	32	65	3,5
05023371001	TX 10	100	12	32	65	4,0
05023372001	TX 15	100	15	38	77	4,0
05023373001	TX 20	100	15	38	77	4,5
05023374001	TX 20	200	15	38	77	4,5
05023375001	TX 25	100	15	38	77	5,0
05023376001	TX 25	200	15	38	77	5,0
05023377001	TX 27	200	20	49	99	6,0
05023378001	TX 30	200	20	49	99	6,0
05023379001	TX 40	200	20	49	99	8,0
05023380001	TX 45	200	20	49	99	9,0



NOUVEAU

454/7 HF Set 1 Jeu de tournevis Hex-Plus à manche en T avec fonction de retenue

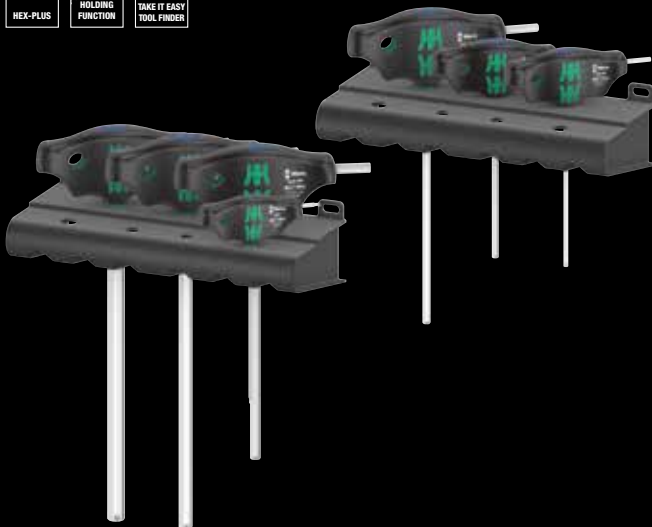

Utilisation : vis à six pans creux, avec fonction de retenue à partir de la taille 3

Version : avec repéreur d'outils Take it easy : code couleur en fonction des pointes (bleu = six pans creux) et indication de la taille. 7 pièces sous carton + 2 racks

05023450001	
○ 454	1x 2,5x100
○ 454 HF	1x 3x100; 1x 4x100; 1x 5x150; 1x 6x150; 1x 8x200; 1x 10x200
Rack	2x 190,0x50,0

NOUVEAU

467/7 TORX® HF Set 1 Jeu de tournevis TORX® à manche en T avec fonction de retenue

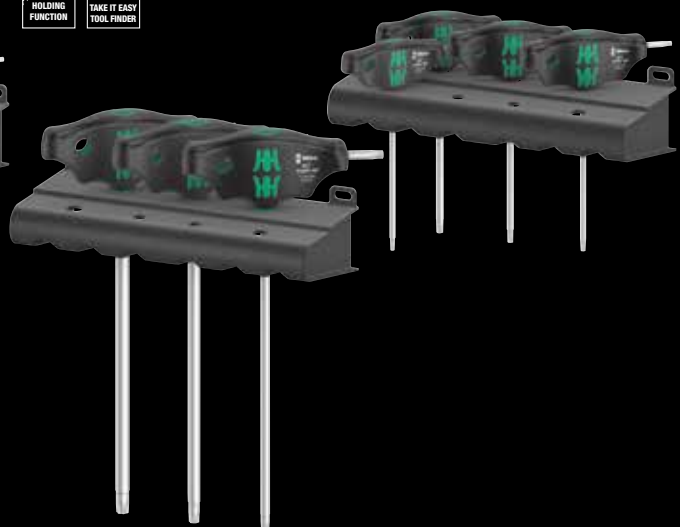

Utilisation : TORX®, avec fonction de retenue pour vis TORX® d'après les spécifications d'Acument Intellectual Properties

Version : avec repéreur d'outils Take it easy : code couleur en fonction des pointes (vert = TORX®) et indication de la taille. 7 pièces sous carton + 2 racks

05023452001	
⊕ 467 TORX® HF	1x TX 10x100; 1x TX 15x100; 1x TX 20x100; 1x TX 25x100; 1x TX 30x200; 1x TX 40x200; 1x TX 45x200
Rack	2x 190,0x50,0

Avec racks pratiques en plastique

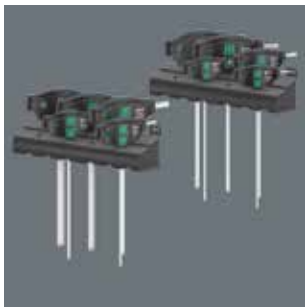

Rack pratique inclus pour le rangement bien organisé des tournevis.

Manche en T ergonomique bicomposant



Avec ses encoches et sa surface agréable, le manche en T ergonomique bicomposant permet de transmettre une force très élevée et de travailler sans fatigue.

NOUVEAU

454/10 HF Set Imperial 1 Jeu de tournevis Hex-Plus à manche en T avec fonction de retenue, système impérial

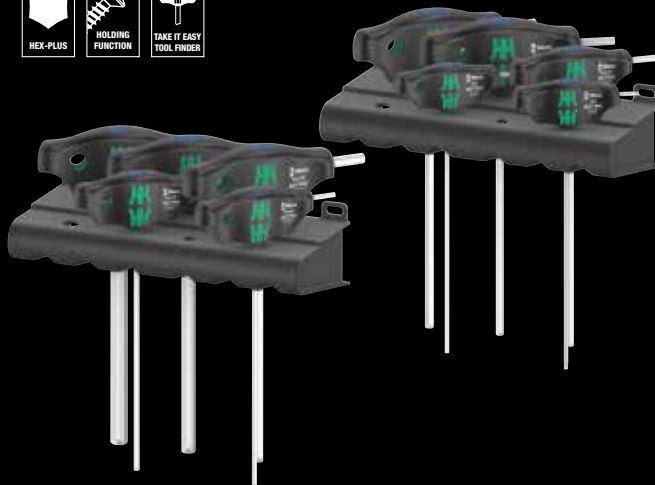

Utilisation : vis à six pans creux, avec fonction de retenue à partir de la taille 1/8"

Version : avec repéreur d'outils Take it easy : code couleur en fonction des pointes (bleu = six pans creux) et indication de la taille. 10 pièces sous carton + 2 racks

05023451001	
⊖	454 Imperial 1x 3/32"x150; 1x 7/64"x150
⊕	454 Imperial HF 1x 1/8"x150; 1x 9/64"x150; 1x 5/32"x150; 1x 3/16"x150; 1x 7/32"x150; 1x 1/4"x150; 1x 5/16"x150; 1x 3/8"x150
	Rack 2x 190,0x50,0

NOUVEAU

Kraftform Kompakt 400

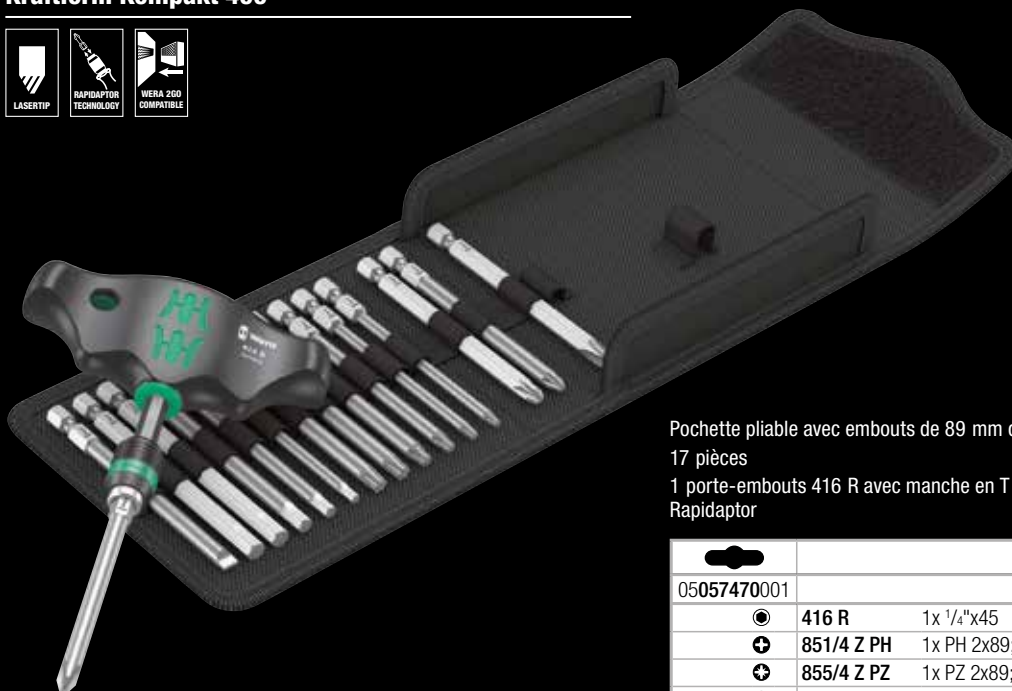

Pochette pliable avec embouts de 89 mm de long
17 pièces

1 porte-embouts 416 R avec manche en T et mandrin à serrage rapide Rapidaptor

05057470001	
⊖	416 R 1x 1/4"x45
⊕	851/4 Z PH 1x PH 2x89; 1x PH 3x89
⊕	855/4 Z PZ 1x PZ 2x89; 1x PZ 3x89
⊕	867/4 Z TORX® 1x TX 10x89; 1x TX 15x89; 1x TX 20x89; 1x TX 25x89; 1x TX 30x89; 1x TX 40x89
⊖	840/4 Z Hex-Plus 1x 3,0x89; 1x 4,0x89; 1x 5,0x89; 1x 6,0x89; 1x 8,0x89
⊖	800/4 Z 1x 1,0x5,5x89

Tom Pouce Kraftform

Petit tournevis à lame courte pour les endroits difficiles d'accès.

Le manche bicomposant Kraftform, qui combine astucieusement les zones dures et tendres, permet une prise en main sûre et un travail précis.

Les lames présentent tous les avantages de la technologie d'embouts Wera. Traitement

de surface spécial des lames pour une protection anticorrosion accrue et un ajustement optimal dans la vis.

Le dispositif hexagonal antirotation empêche les « échappées » inopportunes au poste de travail.

Wera Tom Pouce

Forme compacte



Grâce à la forme compacte de leur manche et à leur lame courte, les Tom Pouce Kraftform sont particulièrement bien adaptés en cas de contraintes spatiales importantes.

Longévité accrue

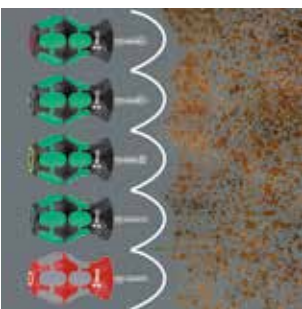

Le traitement de surface spécial des lames assure une protection anticorrosion accrue et un ajustement optimal dans la vis.



Repéreur d'outils « Take it easy »



Tournevis à repéreur d'outils « Take it easy » : identification couleur en fonction des pointes et poinçons des calibres.



NOUVEAU

335 Tournevis Tom Pouce/boule



Utilisation : vis à fente

Lame : cylindrique

Version : chromage mat

Manche : Kraftform avec dispositif anti-roulement, bicomposant. Avec repéreur d'outils Take it easy : code couleur en fonction des pointes (jaune = à fente) et indication de la taille.

	mm	mm	mm	mm	mm
05008840001	0,6	3,5	24,5	54	9/64"
05008841001	0,8	4,0	24,5	54	5/32"
05008842001	1,0	5,5	24,5	54	7/32"
05008843001	1,2	6,5	24,5	54	1/4"
05008844001	1,2	8,0	24,5	54	5/16"

NOUVEAU

355 Tournevis Tom Pouce/boule cruciforme PZ



Utilisation : pour vis Pozidriv

Lame : cylindrique

Version : chromage mat

Manche : Kraftform avec dispositif anti-roulement, bicomposant. Avec repéreur d'outils Take it easy : code couleur en fonction des pointes (noir = Pozidriv) et indication de la taille.

		mm	mm	mm	mm
05008853001	PZ 1	25	54	4,5	1"
05008854001	PZ 2	25	54	6,0	1"
05008855001	PZ 3	25	54	8,0	1"

NOUVEAU

350 Tournevis Tom Pouce/boule cruciforme PH



Utilisation : vis cruciformes Phillips-Recess

Lame : cylindrique

Version : chromage mat

Manche : Kraftform avec dispositif anti-roulement, bicomposant. Avec repéreur d'outils Take it easy : code couleur en fonction des pointes (rouge= Phillips) et indication de la taille.

		mm	mm	mm	mm
05008850001	PH 1	25	54	4,2	1"
05008851001	PH 2	25	54	5,2	1"
05008852001	PH 3	25	54	6,2	1"

NOUVEAU

367 Tournevis Tom Pouce TORX®



Utilisation : vis à empreinte TORX®

Lame : cylindrique

Version : chromage mat

Manche : Kraftform avec dispositif anti-roulement, bicomposant. Avec repéreur d'outils Take it easy : code couleur en fonction des pointes (vert = TORX®) et indication de la taille.

		mm	mm	mm	mm
05008856001	TX 10	25	54	3,4	1"
05008857001	TX 15	25	54	3,7	1"
05008858001	TX 20	25	54	4,0	1"
05008859001	TX 25	25	54	4,5	1"
05008860001	TX 27	25	54	5,1	1"
05008861001	TX 30	25	54	5,6	1"
05008862001	TX 40	25	54	-	1"

NOUVEAU

Kraftform Kompakt Stubby 1

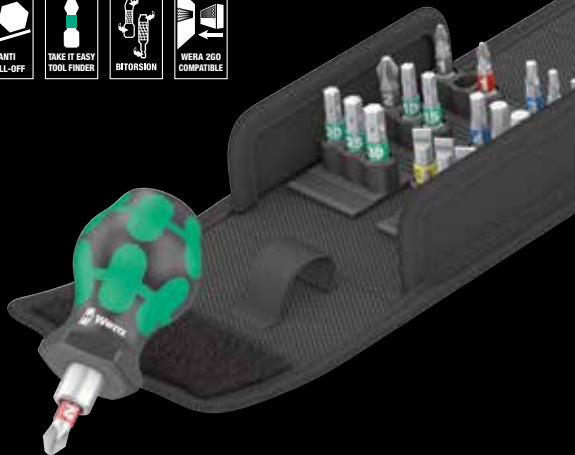

Housse textile avec embouts de 25 mm de long
19 pièces
1 porte-embouts Tom Pouce 811/1, 18 embouts

05057471001	
●	811/1 Stubby 1x 1/4"
+	851/1 BTZ PH 1x PH 1x25; 1x PH 2x25
+	855/1 BTZ PZ 1x PZ 1x25; 1x PZ 2x25
+	867/1 TORX® BTZ 1x TX 10x25; 1x TX 15x25; 1x TX 20x25; 1x TX 25x25; 1x TX 30x25
○	840/1 BTZ Hex-Plus 1x 2,0x25; 1x 2,5x25; 1x 3,0x25; 1x 4,0x25; 1x 5,0x25; 1x 5,5x25
●	800/1 BTZ 1x 0,8x5,5x25; 1x 1,0x5,5x25; 1x 1,2x6,5x25

NOUVEAU

Kraftform Kompakt Stubby ESD 1



Housse textile avec embouts de 25 mm de long
10 pièces
1 porte-embouts Tom Pouce ESD 811/1, 9 embouts

05057472001	
●	811/1 Stubby 1x 1/4"x54 ESD
+	851/1 Z PH 1x PH 0x25; 1x PH 1x25; 1x PH 2x25
+	851/1 J 1x PH 00x25x2,0
●	800/1 Z 1x 0,5x3,0x25; 1x 0,6x4,5x25; 1x 1,0x5,5x25; 1x 1,2x6,5x25; 1x 1,2x8,0x25

Wera Stubby



Repéreur d'outils Wera « Take it easy »



Le repéreur d'outils « Take it easy » avec repérage couleur en fonction des pointes et des poinçons de calibre, pour trouver facilement et rapidement l'outil nécessaire.

Forme compacte



Grâce à la forme compacte de leur manche et à leur lame courte, les Tom Pouce Kraftform sont particulièrement bien adaptés en cas de contraintes spatiales importantes.



Outils ESD Wera



Les outils de vissage ESD doivent satisfaire aux exigences en matière de résistance stipulées par la norme DIN EN 61340-5-1. Parmi elles, on trouve notamment la réalisation du manche dans un matériau conducteur spécifié. Les outils Wera de la série ESD satisfont à cette norme, de même

qu'aux prescriptions plus strictes encore de certaines entreprises de technologie.

Protégé contre l'électricité statique



La résistance électrique superficielle du matériau Wera ESD se situe $\leq 10^9$ ohms. Les composants sont ainsi protégés à coup sûr contre l'électricité statique et les dommages corollaires.

NOUVEAU

Jeu de tournevis Tom Pouce Set 1



Avec repéreur d'outils Take it easy : code couleur en fonction des pointes et indication de la taille.

Utilisation : vis à fente et cruciformes Phillips-Recess

Version : 5 pièces sous carton

05008870001	
⊖	335 Stubby 1x 0,6x3,5x24,5; 1x 0,8x4,0x24,5; 1x 1,0x5,5x24,5
⊕	350 PH Stubby 1x PH 1x25; 1x PH 2x25

NOUVEAU

Jeu de tournevis Tom Pouce 3



Avec repéreur d'outils Take it easy : code couleur en fonction des pointes et indication de la taille.

Utilisation : vis à fente, vis cruciformes Phillips-Recess et vis à empreinte carrée

Version : 5 pièces sous carton

05008872001	
⊕	350 PH Stubby 1x PH 1x25; 1x PH 2x25
⊖	335 Stubby 1x 1,0x5,5x24,5
⊙	368 Stubby 1x # 01x25; 1x # 02x25

NOUVEAU

Jeu de tournevis Tom Pouce 2



Avec repéreur d'outils Take it easy : code couleur en fonction des pointes et indication de la taille.

Utilisation : vis à fente et cruciformes Pozidriv

Version : 5 pièces sous carton

05008871001	
⊖	335 Stubby 1x 0,6x3,5x24,5; 1x 0,8x4,0x24,5; 1x 1,0x5,5x24,5
⊕	355 PZ Stubby 1x PZ 1x25; 1x PZ 2x25

NOUVEAU

Jeu Tom Pouce TX 1 Jeu de tournevis TORX®



Avec repéreur d'outils Take it easy : code couleur en fonction des pointes et indication de la taille.

Utilisation : vis TORX®

Version : 5 pièces sous carton

05008876001	
⊕	367 TORX® Stubby 1x TX 10x25; 1x TX 15x25; 1x TX 20x25; 1x TX 25x25; 1x TX 27x25

NOUVEAU

300/7 Mix 1 Jeu de tournevis



Avec repéreur d'outils Take it easy : code couleur en fonction des pointes et indication de la taille. 5 tournevis Lasertip à lame longue, 2 tournevis Tom Pouce à lame courte

Utilisation : vis à fente et cruciformes Phillips-Recess

Version : 7 pièces sous carton + rack

05008900001	
+	350 PH Stubby 1x PH 1x25 ¹⁾ ; 1x PH 2x25 ¹⁾
+	350 PH 1x PH 1x80; 1x PH 2x100
-	334 1x 1,2x6,5x150
-	335 1x 0,5x3,0x80 ¹⁾ ; 1x 1,0x5,5x125
	Rack 1x 190,0x50,0

¹⁾sans Lasertip

NOUVEAU

300/7 Mix 2 Jeu de tournevis



Avec repéreur d'outils Take it easy : code couleur en fonction des pointes et indication de la taille. 5 tournevis Lasertip à lame longue, 2 tournevis Tom Pouce à lame courte

Utilisation : vis à fente et cruciformes Pozidriv

Version : 7 pièces sous carton + rack

05008901001	
	Rack 1x 190,0x50,0
+	355 PZ Stubby 1x PZ 1x25 ¹⁾ ; 1x PZ 2x25 ¹⁾
+	355 PZ 1x PZ 1x80; 1x PZ 2x200
-	334 1x 1,2x6,5x150
-	335 1x 0,5x3,0x80 ¹⁾ ; 1x 1,0x5,5x125

¹⁾sans Lasertip

Wera Stubby



Prise en main ergonomique



Le manche Kraftform bicomposant permet la transmission de forces élevées grâce aux zones tendres antidérapantes sur le manche. Quant aux zones dures, elles permettent une vitesse de travail élevée et un repositionnement rapide de la main.



Lasertip : Fini les dérapages intempestifs !



Riper hors de la vis est chose courante lors du vissage. Il arrive même que l'on endommage au passage des surfaces coûteuses, voire que l'on se blesse. La pointe des tournevis Wera Lasertip fait l'objet d'une découpe striée microscopique par rayon laser. Cette surface rugueuse vient littéralement « mordre » dans la tête de vis. Fini les dérapages intempestifs !



FREE SPINNING SLEEVE

Douille libre en plastique



Les douilles en plastique sont libres ce qui améliore le guidage lors du vissage et protège parfaitement la gante et les vis. Elles sont remplaçables.



PROTECTIVE INLAY

Protection des gantes



L'insert intérieur protège les vis lors du vissage.

Protection de la vis et transmission de la force



Le profil à six pans permet la transmission de forces élevées et sollicite moins les pans de l'écrou ou de la tête de vis qu'un profil à douze pans. Grâce à leur angle de reprise limité, les cliquets à denture fine rendent l'utilisation d'un profil à douze pans superflue, même dans les espaces restreints.



IMPACT PROOF

Visser à la boulonneuse



Les douilles Impaktor pour gantes sont parfaites pour l'usage sur visseuse et boulonneuse clé à chocs grâce à la technologie Impaktor.

NOUVEAU

Wheel Impaktor C Set 1 Jeu de douilles 1/2"



3 pièces

3 douilles Wheel Impaktor 1/2". Pour l'usage sur visseuse à chocs ; avec douille de protection libre pour plus de vitesse, un meilleur guidage et une parfaite protection de la gante. Système « Take it easy » : une couleur = une dimension, pour trouver facilement la douille souhaitée.

05004595001	
●	8790 C Wheel Impaktor 1x 17,0x85,0x30,0; 1x 19,0x85,0x30,0; 1x 21,0x85,0x32,0

NOUVEAU

8790 C Wheel Impaktor Douille à emmanchement 1/2"



Utilisation : pour vis et écrous à tête hexagonale

Réalisation : pour visseuse à chocs (impact), gorge à trous pour goupille, douille de protection en plastique, libre et remplaçable, insert de protection de la surface des vis ; Chrome-molybdène, noir mat. Système « Take it easy » : une couleur = une dimension, pour trouver facilement la douille souhaitée.

		●	⊙	∅
		mm	mm	mm
05004590001		17,0	85,0	30,0
05004591001		19,0	85,0	30,0
05004592001		21,0	85,0	32,0

NOUVEAU

9100 Kit d'outils pour guitare



Le kit contient les outils nécessaires pour le réglage et les travaux d'entretien et de réparation.

Clés coudées Wera en acier inoxydable avec profil Hex-Plus (tailles 1,5 ; 2,0, 2,5, 5,0 et tailles en pouce 1/8", 5/32", 3/16"). Embouts inox Wera de 89 mm de long pour vis à six pans creux (tailles : 1,5, 2,0, 2,5), manche Kraftform pour embouts 1/4", embouts en acier inoxydable 1/4" pour vis fendues (tailles 1,8x12x41 mm, 0,6x3,5x89 mm, 1,2x 8,0x89 mm), cruciformes (tailles PH 1x89 mm, PH 2x89 mm) et à six pans creux (taille 0,05"x25 mm), adaptateur Wera pour poignée (prise hexagonale 1/4" de la poignée sur carré 1/4" des douilles), douilles Wera Zyklop (tailles 10 et 1/2"), manivelle pour guitare avec hexagone 1/4" à utiliser dans le manche, coupe-corde Knipex, jauge d'épaisseur, outil pour prise jack, 2 médiators.

05134015001	
●	815 R 1x 1/4"x119
⊕	3851/4 1x PH 1x89; 1x PH 2x89
⊖	3800/1 TS 1x 1,8x12,0x41
⊖	3800/4 1x 0,6x3,5x89; 1x 1,2x8,0x89
○	3840/1 TS 1x 0,05"x25x1"
○	3950 PKL 1x 1,5x90; 1x 2,0x101; 1x 2,5x112; 1x 3,0x123; 1x 4,0x137; 1x 5,0x154
○	3950 PKL inch 1x 1/8"x123; 1x 5/32"x137; 1x 3/16"x154
○ ○	870/1 1x 1/4"x25 ¹⁾
●	8790 HMA 1x 10,0x23,0
●	8790 HMA 1x 1/2"x50,0
	Deep
	9103
	9105
	9104
	9001
	9102
	9110
	KNIPEX 74 01
	140

Acier inoxydable, empêchant la pollution par la rouille



L'embout en acier inoxydable 3800/1 (1,8 x 12 x 41 mm) est idéalement conçu pour le réglage des vis avec lesquelles le chevalet est fixé. L'acier inoxydable empêche la formation de rouille erratique sur les pièces en acier inoxydable de la guitare.

Outil pour prise jack



L'outil pour prise jack contenu dans le set permet de bien positionner la prise jack lors du montage et du démontage. L'écrou hexagonal extérieur est serré ou desserré à l'aide de la douille Zyklop.

Manivelle pour guitare



Grâce à l'hexagone 1/4", la manivelle peut être utilisée dans le porte-embouts Kraftform 815 R contenu dans le kit. Sa forme ergonomique offre une prise en main agréable et sûre, il est possible de doser la force utilisée avec tact et précision. Convient à toutes les mécaniques de guitares.

Clés coudées pour l'ajustement de la barre de réglage sur le manche de la guitare



La forme spéciale Hex-Plus des clés coudées améliore le maintien de l'outil dans la vis, le risque qu'il glisse et endommage l'instrument est réduit et la transmission de la force est nettement meilleure.

NOUVEAU

8008 A Cliquet Zyklop Mini 3 à emmanchement 1/4"



Utilisation : pour douilles à carré 1/4" et adaptateurs 1/4" à emmanchement carré, avec blocage à bille

Réalisation : 100% acier forgé ; mécanisme cliquet à fine indentation, faible angle de reprise (6°) ; inversion de la rotation (de gauche à droite et vice versa) via le levier inverseur

Manche : manche Kraftform à géométrie Kraftform éprouvée offrant des surfaces d'appui morphologiquement parfaites pour les doigts ; tête et manche du cliquet ergonomiques

		mm
05003793001	1/4"	87,0

Le mini-cliquet Zyklop Mini 3



Le mini-clicquet Zyklop Mini 3 a un angle de reprise de 6° grâce à ses 60 dents.

Cliquet Zyklop Mini 3



Le clicquet Zyklop Mini 3 supporte au moins 65 Nm, une valeur largement supérieure à la force pouvant habituellement être transmise à un outil aussi petit.



Contrôle unitaire



Le contrôle unitaire à 10 000 volts conformément à la norme IEC 60900 garantit un travail en toute sécurité sous des tensions allant jusqu'à 1 000 volts.



Tournevis VDE isolés avec lame à diamètre réduit



La lame à diamètre réduit, avec isolation protectrice intégrée, permettant d'atteindre et d'actionner les vis et éléments à ressort profondément situés, contrôlée pièce à pièce conformément à la norme IEC 60900.

NOUVEAU

165 iS PZ/S # 1 + 2 Jeu de tournevis Kraftform Plus Série 100. Avec lame à diamètre réduit



Kraftform : le tournevis sécurité. Avec lame à diamètre réduit

Utilisation : profil combiné Pozidriv/à fente

Version : 2 pièces sous carton

05006470001	
	165 iS PZ/S 1x # 1x80; 1x # 2x100



NOUVEAU

Bit-Check 12 BiTorsion 1 SB



Porte-embouts Rapidaptor





Changement éclair des embouts sans aucun outil auxiliaire. Toutes les fonctions s'exécutent d'une seule main. À douille d'actionnement libre pour un guidage facile de la visseuse. L'idéal pour les travaux au-dessus de la tête. Également disponible en version BiTorsion.

Prêt à l'emploi



Au poste de travail, les Bit-Checks peuvent être positionnés debout et sont donc toujours à portée de main et prêts à l'emploi.

1 porte-embouts Rapidaptor avec mandrin à serrage rapide, 11 embouts BiTorsion pour une longévité accrue, extra-rigide, usage universel. Sur les Bit-Checks « Take it easy », les embouts sont dotés d'une banderole dont la couleur et la désignation du calibre facilitent et accélèrent nettement le choix du bon embout.

		
05136385001	889/4/1 K	4013288
	851/1 BTZ PH	213969
	855/1 BTZ PZ	
	867/1 TORX® BTZ	
	<ul style="list-style-type: none"> ● 1x 1/4"x50 ⊕ 1x PH 1x25; 2x PH 2x25 ⊕ 1x PZ 1x25; 2x PZ 2x25 ⊕ 1x TX 10x25; 1x TX 15x25; 1x TX 20x25; 1x TX 25x25; 1x TX 30x25 	

NOUVEAU

Bit-Check 12 Diamond 1 SB



1 porte-embouts Rapidaptor avec mandrin à serrage rapide, 11 embouts BitTorsion pour une longévité accrue, avec revêtement diamanté (BDC) pour un positionnement sûr dans la vis. Sur les Bit-Checks « Take it easy », les embouts sont dotés d'une banderole dont la couleur et la désignation du calibre facilitent et accélèrent nettement le choix du bon embout.

				4013288
05136392001	889/4/1 K	●○ 1x 1/4"x50		213976
	851/1 BDC PH	⊕ 1x PH 1x25; 2x PH 2x25		
	855/1 BDC PZ	⊕ 1x PZ 1x25; 2x PZ 2x25		
	867/1 TORX® BDC	⊕ 1x TX 10x25; 1x TX 15x25; 1x TX 20x25; 1x TX 25x25; 1x TX 30x25		

NOUVEAU

Bit-Check 12 Wood 2 SB



1 porte-embouts universel avec douille en acier inoxydable et puissant aimant permanent, 11 embouts, extra-rigide, usage universel.

				4013288
05136391001	899/4/1	●○ 1x 1/4"x50		214027
	851/1 Z PH	⊕ 1x PH 2x25		
	855/1 Z PZ	⊕ 1x PZ 1x25; 2x PZ 2x25; 1x PZ 3x25		
	867/1 TORX®	⊕ 1x TX 10x25; 1x TX 15x25; 1x TX 20x25; 1x TX 25x25; 1x TX 30x25; 1x TX 40x25		

NOUVEAU

Bit-Check 12 Wood 1 SB



1 porte-embouts universel Rapidaptor à aimant annulaire avec mandrin à serrage rapide, 11 embouts, forme torsion contre l'usure prématurée, extra-dure (TH).

				4013288
05136390001	887/4 RR	●○ 1x 1/4"x57		214010
	851/1 TH PH	⊕ 1x PH 2x25		
	855/1 TH PZ	⊕ 1x PZ 1x25; 2x PZ 2x25; 1x PZ 3x25		
	867/1 TORX®	⊕ 1x TX 10x25; 1x TX 15x25; 1x TX 20x25; 1x TX 25x25; 1x TX 30x25; 1x TX 40x25		

NOUVEAU

Bit-Check 12 Metal 1 SB



1 porte-embouts universel avec douille en acier inoxydable et puissant aimant permanent, 11 embouts, extra-rigide (Z), usage universel.

				4013288
05136393001	899/4/1	●○ 1x 1/4"x50		214003
	851/1 Z PH	⊕ 1x PH 1x25; 1x PH 2x25		
	855/1 Z PZ	⊕ 1x PZ 1x25; 1x PZ 2x25		
	867/1 TORX®	⊕ 1x TX 15x25; 1x TX 20x25; 1x TX 25x25; 1x TX 30x25		
	840/1 Z Hex-Plus	○ 1x 3.0x25; 1x 4.0x25; 1x 5.0x25		

NOUVEAU

851/4 Embouts Z SB



Utilisation : pour vis Phillips-Recess

Emmancement : hexagonal 1/4", convenant pour porte-embouts répondant à la norme DIN ISO 1173-F 6,3

Réalisation : extra-rigide, usage universel

Code	Emmancement	Spécification	Quantité	Code
05136305001	851/4 Z PH	⊕ 1x PH 1x152	213839	4013288
05136306001	851/4 Z PH	⊕ 1x PH 2x152	213846	
05136307001	851/4 Z PH	⊕ 1x PH 3x152	213853	

NOUVEAU

855/4 Embouts Z SB



Utilisation : convenant pour vis Pozidriv

Emmancement : hexagonal 1/4", convenant pour porte-embouts répondant à la norme DIN ISO 1173-F 6,3

Réalisation : extra-rigide, usage universel

Code	Emmancement	Spécification	Quantité	Code
05136308001	855/4 Z PZ	⊕ 1x PZ 1x152	213860	4013288
05136309001	855/4 Z PZ	⊕ 1x PZ 2x152	213877	
05136310001	855/4 Z PZ	⊕ 1x PZ 3x152	213884	

NOUVEAU

867/4 Z SB Embouts



Utilisation : vis à empreinte TORX®

Emmancement : hexagonal 1/4", convenant pour porte-embouts répondant à la norme DIN ISO 1173-F 6,3

Réalisation : extra-rigide, usage universel

Code	Emmancement	Spécification	Quantité	Code
05136311001	867/4 Z TORX®	⊕ 1x TX 10x152	213891	4013288
05136312001	867/4 Z TORX®	⊕ 1x TX 15x152	213907	
05136313001	867/4 Z TORX®	⊕ 1x TX 20x152	213914	
05136314001	867/4 Z TORX®	⊕ 1x TX 25x152	213921	
05136315001	867/4 Z TORX®	⊕ 1x TX 30x152	213938	
05136316001	867/4 Z TORX®	⊕ 1x TX 40x152	213945	

899/4/1 Support/adaptateur universel S



Tête : convenant pour embouts à emmancement hexagonal 1/4" selon DIN ISO 1173-C 6,3 et de la série 1 Wera

Réalisation : avec douille acier inoxydable, jonc d'arrêt et puissant aimant permanent

Emmancement : hexagonal 1/4", convenant pour visseuses à admission DIN ISO 1173-F 6,3

	⊕	⊖	⊕	⊖
	mm	mm	mm	mm
05160979001	1/4"	200	8"	1/4" 10,5
05160981001	1/4"	300	12"	1/4" 10,5



NOUVEAU

840/4 Z SB Embouts



Utilisation : vis à six pans creux

Emmanchement : hexagonal 1/4", convenant pour porte-embouts répondant à la norme DIN ISO 1173-F 6,3

Réalisation : Hex-Plus, extra-rigide, usage universel

		4013288
05136301001	840/4 Z Hex-Plus ⌀ 1x 3.0x152	213792
05136302001	840/4 Z Hex-Plus ⌀ 1x 4.0x152	213808
05136303001	840/4 Z Hex-Plus ⌀ 1x 5.0x152	213815
05136304001	840/4 Z Hex-Plus ⌀ 1x 6.0x152	213822



Embouts extra-rigide



Les embouts Wera extra-rigides (Z) empêchent la rupture précoce des pointes d'attaque. Les embouts Z constituent généralement la solution pour un vissage universel.

Support/adaptateur universel avec jonc d'arrêt





À jonc d'arrêt (S = extra fort) et puissant aimant permanent pour un positionnement particulièrement sûr de l'embout dans le support.

Cliquet Zyklus VDE 8007 B, isolé, avec levier d'inversion, carré 3/8"



Utilisation : pour les douilles et adaptateurs VDE-isolés 3/8"

Finition : le contrôle unitaire sous 10.000 Volt selon l'IEC 60900 garantie la sécurité jusqu'à 1.000 Volt ; faible encombrement ; 80 dents avec angle de reprise de 4,5° ; l'inverseur facilite le travail ; bouton de verrouillage des douilles

		
	mm	
05004966001	3/8"	222,0

Faible encombrement



La construction à encombrement réduit du cliquet Zyklus VDE permet une accessibilité dans les endroits les plus étroits.

Blocage à bille







Le dispositif de blocage à bille permet un positionnement sûr des douilles et accessoires : serrage en toute sécurité.

8100 SB VDE 1 Jeu cliquet Zyklus avec levier d'inversion, à emmanchement 3/8", métrique



17 pièces ; en pochette textile résistante et compacte. Volume et poids réduits pour plus de mobilité. Scratch au dos pour faciliter le rangement au mur, à l'atelier sur la servante ou dans le véhicule. Compatible avec le système de transport Wera 2go. Mécanisme « Twist to Unlock » pour faciliter la prise et le rangement des douilles Zyklus VDE.

1 cliquet Zyklus VDE 8007 B, avec inverseur et carré 3/8", 14 douilles Zyklus VDE, 1 rallonge Zyklus VDE courte et une longue, tous les outils sont isolés, contrôlés selon l'IEC 60900 sous 10.000 V pour un travail en toute sécurité jusqu'à 1.000 V. Les douilles et accessoires Zyklus VDE assurent une sécurité renforcée grâce à l'isolant bi-composant. Un isolant jaune à l'intérieur est surmoulé par un isolant VDE rouge à l'extérieur pour permettre un repérage simple d'un éventuel dommage sur l'isolant.

		
05004970001		
	8007 B VDE	1x 3/8"x222,0
	8790 B VDE	1x 6,0x46,0; 1x 7,0x46,0; 1x 8,0x46,0; 1x 9,0x46,0; 1x 10,0x46,0; 1x 11,0x46,0; 1x 12,0x46,0; 1x 13,0x46,0; 1x 14,0x46,0; 1x 15,0x46,0; 1x 16,0x46,0; 1x 17,0x46,0; 1x 18,0x46,0; 1x 19,0x46,0
	8794 SB VDE	1x 3/8"x91,0
	8794 LB VDE	1x 3/8"x166,0

8100 SA All-in Jeu cliquet Zyklop Speed, à emmanchement 1/4", avec fonction de retenue, métrique



42 pièces ; sous housse textile compacte haute robustesse, offrant une parfaite protection. Réduction du poids et de l'encombrement pour un net gain de mobilité. Bande scratch à l'arrière pour une fixation simple, au mur, à l'étagère, à la servante et ou au système de transport d'outils Wera 2go. Mécanisme « Twist to Unlock » pour un rangement et un retrait sûr et facile des outils.

1 cliquet Zyklop Speed à emmanchement 1/4", 13 douilles Zyklop 1/4", avec fonction de retenue, 9 douille-embouts TORX® Zyklop 1/4", avec fonction de retenue, 8 douille-embouts Zyklop 1/4" pour vis six pans creux avec fonction de retenue, dimensions 2,0 et 2,5 sans fonction de retenue, 3 douille-embouts Zyklop 1/4" pour vis Phillips-Recess, 3 douille-embouts Zyklop 1/4" pour vis Pozidriv, 2 douille-embouts Zyklop 1/4" pour vis à fente, 1 outil pour retirer facilement les écrous des douilles avec fonction de retenue, 1 rallonge Zyklop (longue) avec bague de rotation rapide, 1 rallonge « Wobble » , système « Take it easy » : une couleur = une dimension, pour trouver facilement la douille/la douille-embout souhaitée.

05003755001		
⊖	8000 A	1x 1/4"x152,0
⊖	8796 LA	1x 1/4"x150,0
⊖	8794 A	1x 1/4"x56,0
⊙	8790 HMA HF	1x 4,0x23,0; 1x 4,5x23,0; 1x 5,0x23,0; 1x 5,5x23,0; 1x 6,0x23,0; 1x 7,0x23,0; 1x 8,0x23,0; 1x 9,0x23,0; 1x 10,0x23,0; 1x 11,0x23,0; 1x 12,0x23,0; 1x 13,0x23,0; 1x 14,0x23,0
⊕	8767 A HF	1x TX 8x28,0; 1x TX 9x28,0; 1x TX 10x28,0; 1x TX 15x28,0; 1x 3,7x3,7xTX 20x28,0; 1x 4,1x4,1xTX 25x28,0; 1x 4,8x4,8xTX 27x28,0; 1x 5,4x5,4xTX 30x28,0; 1x 6,5x6,5xTX 40x28,0
○	8740 A	1x 2,0x28,0; 1x 2,5x28,0
○	8740 A HF	1x 3,0x28,0; 1x 4,0x28,0; 1x 5,0x28,0; 1x 6,0x28,0; 1x 7,0x28,0; 1x 8,0x28,0
⊕	8751 A	1x PH 1x28,0; 1x PH 2x28,0; 1x PH 3x28,0
⊕	8755 A	1x PZ 1x28,0; 1x PZ 2x28,0; 1x PZ 3x28,0
⊖	8700 A FL	1x 0,8x5,5x28,0; 1x 1,2x6,5x28,0
	ME1	1x 14,0x43,0



8100 SA 6 Jeu cliquet Zyklop Speed, à emmanchement 1/4", métrique



28 pièces ; sous housse textile compacte haute robustesse, offrant une parfaite protection. Réduction du poids et de l'encombrement pour un net gain de mobilité.

1 cliquet Zyklop Speed à emmanchement 1/4", 9 douilles Zyklop, 1 rallonge Zyklop (longue) avec bague de rotation rapide, 1 rallonge « Wobble », 1 adaptateur à changement rapide, 15 embouts

05004016001		
⊕	8000 A	1x 1/4"x152,0
⊙	8790 HMA	1x 5,0x23,0; 1x 5,5x23,0; 1x 6,0x23,0; 1x 7,0x23,0; 1x 8,0x23,0; 1x 10,0x23,0; 1x 11,0x23,0; 1x 12,0x23,0; 1x 13,0x23,0
⊕⊙	8794 LA	1x 1/4"x150,0
⊕⊙	8794 A	1x 1/4"x56,0
⊙⊕	8784 A1	1x 1/4"x1/4"x37,0
⊕	851/4 TZ PH	1x PH 1x50; 1x PH 2x50; 1x PH 3x50
⊕	855/4 TZ PZ	1x PZ 1x50; 1x PZ 2x50
⊕	867/4 Z TORX®	1x TX 10x50; 1x TX 15x50; 1x TX 20x50; 1x TX 25x50; 1x TX 27x50; 1x TX 30x50
⊙	840/4 Z Hex-Plus	1x 3,0x50; 1x 4,0x50; 1x 5,0x50; 1x 6,0x50

8100 SB 6 Jeu cliquet Zyklop Speed, à emmanchement 3/8", métrique



29 pièces ; sous housse textile compacte haute robustesse, offrant une parfaite protection. Réduction du poids et de l'encombrement pour un net gain de mobilité.

1 cliquet Zyklop à emmanchement 3/8", 9 douilles Zyklop, 1 rallonge Zyklop (longue) avec bague de rotation rapide, 1 rallonge « Wobble », 1 adaptateur avec mandrin à serrage rapide, 16 embouts

05004046001		
⊕	8000 B	1x 3/8"x199,0
⊙	8790 HMB	1x 8,0x29,0; 1x 10,0x29,0; 1x 12,0x29,0; 1x 13,0x29,0; 1x 15,0x29,0; 1x 16,0x30,0; 1x 17,0x30,0; 1x 18,0x30,0; 1x 19,0x30,0
⊕⊙	8794 LB	1x 3/8"x200,0
⊕⊙	8794 B	1x 3/8"x76,0
⊙⊕	8784 B1	1x 1/4"x3/8"x44,0
⊕	851/4 TZ PH	1x PH 1x50; 1x PH 2x50; 1x PH 3x50
⊕	855/4 TZ PZ	1x PZ 1x50; 1x PZ 2x50; 1x PZ 3x50
⊕	867/4 Z TORX®	1x TX 20x50; 1x TX 25x50; 1x TX 27x50; 1x TX 30x50; 1x TX 40x50
⊙	840/4 Z Hex-Plus	1x 4,0x50; 1x 5,0x50; 1x 6,0x50; 1x 8,0x50
⊖	800/4 Z	1x 1,0x5,5x50



8100 SC 6 Jeu cliquet Zyklop Speed, à emmanchement 1/2", métrique



Librement orientable



La tête du cliquet est librement orientable et peut être déverrouillée en toute position grâce au bouton coulissant positionné sur les 2 côtés. Travail sans problème et avec une grande liberté de manœuvre, même dans les endroits très exigus ou difficiles d'accès. Les positions de blocage définies à 0°, 15° et 90° à gauche et à droite garantissent un travail sûr et empêchent la tête de riper.



Faible angle de reprise



Les cliquets réversibles à fine denture (72 dents) ont un faible angle de reprise (5° seulement). La reprise minimale permet un travail rapide et précis quelle que soit la complexité d'accès.



28 pièces ; sous housse textile compacte haute robustesse, offrant une parfaite protection. Réduction du poids et de l'encombrement pour un net gain de mobilité.

1 cliquet Zyklop Speed à emmanchement 1/2", 10 douilles Zyklop, 1 rallonge Zyklop (longue) avec bague de rotation rapide, 1 rallonge « Wobble », 1 adaptateur avec mandrin à serrage rapide, 14 embouts

05004076001		
⊖	8000 C	1x 1/2"x277,0
⊙	8790 HMC	1x 10,0x37,0; 1x 11,0x37,0; 1x 12,0x37,0; 1x 13,0x37,0; 1x 14,0x37,0; 1x 15,0x37,0; 1x 16,0x37,0; 1x 17,0x37,0; 1x 18,0x37,0; 1x 19,0x37,0
⊖	8794 LC	1x 1/2"x250,0
⊖	8794 C	1x 1/2"x52,0
⊙	8784 C2	1x 5/16"x1/2"x50,0
+	851/2 Z PH	1x PH 2x32; 1x PH 3x32
+	855/2 Z PZ	1x PZ 2x32; 1x PZ 3x32
+	867/2 Z TORX®	1x TX 20x35; 1x TX 25x35; 1x TX 30x35; 1x TX 40x35; 1x TX 45x35; 1x TX 50x35
○	840/2 Z	1x 5x30; 1x 6x30; 1x 8x30; 1x 10x30



8100 SC 7 Jeu cliquet Zyklop Metal avec carré mâle traversant, à emmanchement 1/2", métrique



28 pièces ; sous housse textile compacte haute robustesse, offrant une parfaite protection. Réduction du poids et de l'encombrement pour un net gain de mobilité.

1 cliquet Zyklop Metal à emmanchement 1/2" avec carré mâle traversant, 10 douilles Zyklop, 1 rallonge Zyklop (longue) avec douille à rotation rapide, 1 rallonge « Wobble », 1 adaptateur avec mandrin à serrage rapide, 14 embouts

05004077001		
⊖	8003 C	1x 1/2"x281,0
⊙	8790 HMC	1x 10,0x37,0; 1x 11,0x37,0; 1x 12,0x37,0; 1x 13,0x37,0; 1x 14,0x37,0; 1x 15,0x37,0; 1x 16,0x37,0; 1x 17,0x37,0; 1x 18,0x37,0; 1x 19,0x37,0
⊖	8794 LC	1x 1/2"x250,0
⊖	8794 C	1x 1/2"x52,0
⊖	8784 C2	1x 5/16"x1/2"x50,0
+	851/2 Z PH	1x PH 2x32; 1x PH 3x32
+	867/2 Z TORX®	1x TX 20x35; 1x TX 25x35; 1x TX 27x35; 1x TX 30x35; 1x TX 40x35; 1x TX 45x35; 1x TX 50x35; 1x TX 55x35
○	840/2 Z	1x 5x30; 1x 6x30; 1x 8x30; 1x 10x30

8100 SA 7 Jeu cliquet Zyklop Metal avec carré mâle traversant, à emmanchement 1/4", métrique



28 pièces ; sous housse textile compacte haute robustesse, offrant une parfaite protection. Réduction du poids et de l'encombrement pour un net gain de mobilité.

1 cliquet Zyklop Metal à emmanchement 1/4" avec carré mâle traversant, 9 douilles Zyklop, 1 rallonge Zyklop (longue) avec bague de rotation rapide, 1 rallonge « Wobble », 1 adaptateur avec mandrin à serrage rapide, 15 embouts

05004017001		
○	8003 A	1x 1/4"x141,0
●	8790 HMA	1x 5,0x23,0; 1x 5,5x23,0; 1x 6,0x23,0; 1x 7,0x23,0; 1x 8,0x23,0; 1x 10,0x23,0; 1x 11,0x23,0; 1x 12,0x23,0; 1x 13,0x23,0
○	8794 LA	1x 1/4"x150,0
○	8794 A	1x 1/4"x56,0
○	8784 A1	1x 1/4"x1/4"x37,0
+	851/1 Z PH	1x PH 1x25; 1x PH 2x25; 1x PH 3x25
+	855/1 Z PZ	1x PZ 1x25; 1x PZ 2x25
+	867/1 TORX®	1x TX 10x25; 1x TX 15x25; 1x TX 20x25; 1x TX 25x25; 1x TX 27x25; 1x TX 30x25
○	840/1 Z Hex-Plus	1x 3,0x25; 1x 4,0x25; 1x 5,0x25; 1x 6,0x25

8100 SB 7 Jeu cliquet Zyklop Metal avec carré mâle traversant, à emmanchement 3/8", métrique



29 pièces ; sous housse textile compacte haute robustesse, offrant une parfaite protection. Réduction du poids et de l'encombrement pour un net gain de mobilité.

1 cliquet Zyklop Metal à emmanchement 3/8" avec carré mâle traversant, 9 douilles Zyklop, 1 rallonge Zyklop (longue) bague de rotation rapide, 1 rallonge « Wobble », 1 adaptateur avec mandrin à serrage rapide, 16 embouts

05004047001		
○	8003 B	1x 3/8"x222,0
●	8790 HMB	1x 8,0x29,0; 1x 10,0x29,0; 1x 12,0x29,0; 1x 13,0x29,0; 1x 15,0x29,0; 1x 16,0x30,0; 1x 17,0x30,0; 1x 18,0x30,0; 1x 19,0x30,0
○	8794 LB	1x 3/8"x200,0
○	8794 B	1x 3/8"x76,0
○	8784 B1	1x 1/4"x3/8"x44,0
+	851/1 Z PH	1x PH 1x25; 1x PH 2x25; 1x PH 3x25
+	855/1 Z PZ	1x PZ 1x25; 1x PZ 2x25
+	867/1 TORX®	1x TX 15x25; 1x TX 20x25; 1x TX 25x25; 1x TX 27x25; 1x TX 30x25; 1x TX 40x25
○	840/1 Z Hex-Plus	1x 3,0x25; 1x 4,0x25; 1x 5,0x25; 1x 6,0x25; 1x 8,0x25

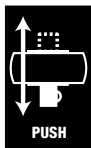

Carré mâle trempé



Carré traversant captif pour une inversion du sens de rotation en toute souplesse.



Double denture



Double denture. Confère aux 38 robustes dents de scie l'effet de précision mécanique d'une fine denture de 76 à angle de reprise de 4,7°.



8100 SA 8 Jeu cliquet Zyklop Metal avec levier d'inversion, à emmanchement 1/4", métrique



8100 SC 8 Jeu cliquet Zyklop Metal avec levier d'inversion, à emmanchement 1/2", métrique



28 pièces ; sous housse textile compacte haute robustesse, offrant une parfaite protection. Réduction du poids et de l'encombrement pour un net gain de mobilité.

1 cliquet Zyklop Metal à emmanchement 1/4" avec levier d'inversion, 9 douilles Zyklop, 1 rallonge Zyklop (longue) avec bague de rotation rapide, 1 rallonge « Wobble », 1 adaptateur avec mandrin à serrage rapide, 15 embouts

28 pièces ; sous housse textile compacte haute robustesse, offrant une parfaite protection. Réduction du poids et de l'encombrement pour un net gain de mobilité.

1 cliquet Zyklop Metal à emmanchement 1/2" avec levier d'inversion, 10 douilles Zyklop, 1 rallonge Zyklop (longue) avec douille à rotation rapide, 1 rallonge « Wobble », 1 adaptateur avec mandrin à serrage rapide, 14 embouts

05004018001		
⊕	8004 A	1x 1/4"x141,0
⊙	8790 HMA	1x 5,0x23,0; 1x 5,5x23,0; 1x 6,0x23,0; 1x 7,0x23,0; 1x 8,0x23,0; 1x 10,0x23,0; 1x 11,0x23,0; 1x 12,0x23,0; 1x 13,0x23,0
⊕⊙	8794 LA	1x 1/4"x150,0
⊕⊙	8794 A	1x 1/4"x56,0
⊙⊕	8784 A1	1x 1/4"x1/4"x37,0
+	851/1 Z PH	1x PH 1x25; 1x PH 2x25; 1x PH 3x25
+	855/1 Z PZ	1x PZ 1x25; 1x PZ 2x25
+	867/1 TORX®	1x TX 10x25; 1x TX 15x25; 1x TX 20x25; 1x TX 25x25; 1x TX 27x25; 1x TX 30x25
⊙	840/1 Z Hex-Plus	1x 3,0x25; 1x 4,0x25; 1x 5,0x25; 1x 6,0x25

05004078001		
⊕	8004 C	1x 1/2"x281,0
⊙	8790 HMC	1x 10,0x37,0; 1x 11,0x37,0; 1x 12,0x37,0; 1x 13,0x37,0; 1x 14,0x37,0; 1x 15,0x37,0; 1x 16,0x37,0; 1x 17,0x37,0; 1x 18,0x37,0; 1x 19,0x37,0
⊕⊙	8794 LC	1x 1/2"x250,0
⊕⊙	8794 C	1x 1/2"x52,0
⊙⊕	8784 C2	1x 5/16"x1/2"x50,0
+	851/2 Z PH	1x PH 2x32; 1x PH 3x32
+	867/2 Z TORX®	1x TX 20x35; 1x TX 25x35; 1x TX 27x35; 1x TX 30x35; 1x TX 40x35; 1x TX 45x35; 1x TX 50x35; 1x TX 55x35
⊙	840/2 Z	1x 5x30; 1x 6x30; 1x 8x30; 1x 10x30

Belt C Impaktor 1 Jeu de douilles 1/2"



9 pièces; sangle porte-outils en textile très résistant, comprenant un mousqueton pour la fixation au passant de ceinture ou à une sacoche. Bande scratch à l'arrière pour une fixation simple, au mur, à l'étagère, à la servante et ou au système de transport d'outils Wera 2go. Mécanisme « Twist to Unlock » pour un rangement et un retrait sûr et facile des outils.

9 douilles Impaktor 1/2". Profil 6 pans et gorge à trous. Pour un usage sur boulonneuse et clé à chocs avec carré 1/2". Système « Take it easy » : une couleur = une dimension, pour trouver facilement la douille souhaitée.

05004580001		
●	8790 C Impaktor	1x 13,0x38,0; 1x 14,0x38,0; 1x 15,0x38,0; 1x 16,0x38,0; 1x 17,0x38,0; 1x 18,0x38,0; 1x 19,0x38,0; 1x 20,0x38,0; 1x 21,0x38,0
	Belt C Impaktor 0/9	1x 71,0x210,0
	K30	1x 30,0x200,0

Pour boulonneuse et visseuse à chocs



La technologie Impaktor vous assure une durée de vie supérieure même en cas d'usage intensif.

Protection de la vis et transmission de la force



Le profil à six pans permet la transmission de forces élevées et sollicite moins les pans de l'écrou ou de la tête de vis qu'un profil à douze pans. Grâce à leur angle de reprise limité, les cliquets à denture fine rendent l'utilisation d'un profil à douze pans superflue, même dans les espaces restreints.

Maintien sûr et prélèvement facile



Mécanisme « Twist to Unlock », très souple, maintien en toute sécurité et retrait facile des douilles.



Scratch au verso



La sangle textile dotée d'un scratch au verso peut être fixée au passant de ceinture, à une sacoche, une servante d'atelier ou au système de transport d'outils Wera 2go.





Zyklop Mini en compositions



En composition dans le Bit-Check Wera bien connu, avec adaptateur à douille et clip de ceinture. Mise en place et retrait aisés des outils. Grande robustesse et haute longévité.

Un si petit outil est-il suffisamment résistant ?



Le cliquet Zyklop Mini supporte au moins 65 Nm, une valeur largement supérieure à la force pouvant habituellement être transmise à un outil aussi petit.

Quand ai-je besoin d'un cliquet Zyklop Mini 1 ?



Tout particulièrement dans les endroits exigus n'offrant que peu de place pour l'outil.

Tool-Check PLUS



28 embouts, 1 manche 813 convenant pour l'admission d'embouts à emmanchement hexagonal 1/4" répondant à la norme DIN ISO 1173-C 6,3 ainsi que de la série 1 Wera, 1 porte-embouts Rapidaptor, 1 adaptateur 870/1 (hexagone 1/4" sur carré 1/4"), 7 douilles (1/4"). 1 mini-cliquet à embouts Zyklop Mini Wera 1, réalisation 100 % acier forgé ; convenant pour l'admission d'embouts à emmanchement hexagonal 1/4" répondant aux normes DIN ISO 1173-C 6,3 et E 6,3 ainsi que des séries 1 et 4 Wera ; l'adaptateur Wera 870/1 permet également l'utilisation de douilles 1/4"

05056490001	
	8001 A 1x 1/4"x87,0
●	813 1x 1/4"x78
●●	889/4/1 K 1x 1/4"x50
●●	870/1 1x 1/4"x25 ¹⁾
●	8790 HMA 1x 5,5x23,0; 1x 6,0x23,0; 1x 7,0x23,0; 1x 8,0x23,0; 1x 10,0x23,0; 1x 12,0x23,0; 1x 13,0x23,0
⊕	851/1 TZ PH 2x PH 1x25; 3x PH 2x25; 1x PH 3x25
⊕	855/1 TH PZ 1x PZ 1x25; 3x PZ 2x25; 1x PZ 3x25
⊕	867/1 TZ 1x TX 10x25; 1x TX 15x25; 1x TX 20x25; TORX® 1x TX 25x25; 1x TX 30x25; 1x TX 40x25
⊕	867/1 Z 1x TX 10x25; 1x TX 15x25; 1x TX 20x25; TORX® BO 1x TX 25x25; 1x TX 30x25
○	840/1 Z Hex-Plus 1x 3,0x25; 1x 4,0x25; 1x 5,0x25; 1x 6,0x25; 1x 8,0x25
●	800/1 TZ 1x 1,0x5,5x25

¹⁾ Avec bille ; pour douilles à carré à actionnement manuel



Hex-Plus



Le problème des vis à six pans creux tient à la minceur des surfaces d'appui sur lesquelles s'opère la transmission de la force depuis l'outil. Résultat : la tête de vis peut être endommagée. Les outils Hex-Plus possèdent des surfaces d'appui plus larges qui empêchent ce problème. Avec la possibilité, simultanément, de transmettre des couples jusqu'à 20 % supérieurs. Bon à savoir: les outils Hex-Plus s'utilisent sur toutes les vis à six pans creux standard !

Prêt à l'emploi



Au poste de travail, les Bit-Checks peuvent être positionnés debout et sont donc toujours à portée de main et prêts à l'emploi.

Bit-Check 30 Metal 1



1 porte-embouts universel avec douille en acier inoxydable et puissant aimant permanent, 29 embouts, extra-rigide, usage universel.

05057434001		
●○	899/4/1	1x 1/4"x50
+	851/1 Z PH	3x PH 1x25; 3x PH 2x25; 2x PH 3x25
+	855/1 Z PZ	3x PZ 1x25; 3x PZ 2x25; 3x PZ 3x25
⊕	867/1 TORX®	1x TX 10x25; 1x TX 15x25; 1x TX 20x25; 1x TX 25x25; 1x TX 30x25; 1x TX 40x25
●	800/1 Z	1x 0,6x4,5x25; 1x 1,0x5,5x25; 1x 1,2x6,5x25
○	840/1 Z Hex-Plus	1x 4,0x25; 1x 5,0x25; 1x 6,0x25

Bit-Check 30 Wood 2



1 porte-embouts universel avec douille en acier inoxydable et puissant aimant permanent, 29 embouts, extra-rigide, usage universel.

05057432001		
●○	899/4/1	1x 1/4"x50
+	851/1 Z PH	1x PH 2x25
+	855/1 Z PZ	2x PZ 1x25; 5x PZ 2x25; 2x PZ 3x25
⊕	867/1 TORX®	3x TX 10x25; 4x TX 15x25; 4x TX 20x25; 4x TX 25x25; 3x TX 30x25; 1x TX 40x25

Bit-Check 30 TX Universal 1



1 porte-embouts universel avec douille en acier inoxydable et puissant aimant permanent, 29 embouts, extra-rigide, usage universel.

05057908001		
●○	899/4/1	1x 1/4"x50
⊕	867/1 TORX®	3x TX 10x25; 5x TX 15x25; 8x TX 20x25; 7x TX 25x25; 4x TX 30x25; 2x TX 40x25



Wera

Joker



6001 Joker Switch 4 Set 1 Jeu de clés mixtes à cliquet



6001 Joker Switch 11 Set 1 Jeu de clés mixtes à cliquet



Jeu de clés mixtes à cliquet, avec fonction cliquet réversible
4 pièces
Sous étui robuste

Jeu de clés mixtes à cliquet, avec fonction cliquet réversible
11 pièces
Sous étui robuste

05020090001	
6001 Joker Switch	1x 10x159; 1x 13x179; 1x 17x225; 1x 19x246

05020091001	
6001 Joker Switch	1x 8x144; 1x 10x159; 1x 11x165; 1x 12x171; 1x 13x179; 1x 14x187; 1x 15x199; 1x 16x213; 1x 17x225; 1x 18x234; 1x 19x246

6000 Joker 4 Set 1 Jeu de clés mixtes à cliquet



Jeu de clés mixtes à cliquet
4 pièces
Sous étui robuste

	
05073290001	
6000 Joker	1x 10x159; 1x 13x177; 1x 17x224; 1x 19x246

6000 Joker 11 Set 1 Jeu de clés mixtes à cliquet



Jeu de clés mixtes à cliquet
11 pièces
Sous étui robuste

	
05020013001	
6000 Joker	1x 8x144; 1x 10x159; 1x 11x165; 1x 12x170,7; 1x 13x177; 1x 14x188; 1x 15x200; 1x 16x212; 1x 17x224; 1x 18x235; 1x 19x246



Fonction de retenue



La fonction de retenue offerte par Joker vous permet de guider directement écrous et vis sur le lieu de mise en œuvre, de manière totalement sûre. L'enfilage sur un filetage s'opère avec rapidité et assurance. Joker évite efficacement toute chute de la vis ou de l'écrou – et aux recherches fastidieuses qui s'en suivent.



Butée terminale



Être obligé de retirer et de repositionner constamment la clé, pendre garde à doser la puissance pour éviter les risques de blessures ? Tout cela, c'était hier. Grâce à sa butée terminale, Joker vous évite aujourd'hui de déraper verticalement hors de la tête de vis. Cela facilite bien des

choses. Sans oublier que vous pouvez ainsi déployer beaucoup plus de puissance lors du serrage.



Faible angle de reprise



Au lieu des 60°, Joker offre un angle de reprise de 30° couplé à un mécanisme dodécagonal. Ce qui, en conjugaison avec sa tête droite, rend superflue l'inversion de la clé. Avec Joker, vous pouvez désormais desserrer, contre-serrer et retirer vis et écrous dans des situations où les outils

classiques échouent. La conjugaison de la butée terminale et du faible angle de reprise permet un travail efficace, y compris sur les raccords filetés.



Polyvalence d'emploi



Valise à outils Wera 2go XL avec scratch intérieur et extérieur. Grande flexibilité pour une meilleure mobilité. Permet fixer les trousse et pochettes Wera dotées de scratch. Mise en place et retrait très simple. Les mains sont libres lors de vos déplacements.

Valise d'outils Wera 2go 2 XL



Une grande valise pour le transport de nombreux outils. Jusqu'à 4 carquois Wera 2go 4 peuvent être contenus dans la valise XL. Cela vous assure ordre et visibilité.

Valise porte-outils Wera 2go 2 XL



Une valise robuste et indéformable accueillant jusqu'à 4 carquois Wera 2go 4 ; avec des scratchs pour y accrocher les accessoires Wera 2go et toutes trousse et pochettes textiles Wera dotées d'un scratch. Une poignée et une bandoulière amovible et réglable avec un large coussin assurant le confort ; un carquois amovible.

05004357001	
Wera 2go XL Container	1x 455,0x330,0x170,0
Wera 2go 6	1x 38,0x1470,0
Wera 2go 4	1x 165,0x165,0x105,0

Valise porte-outils Wera 2go 2



Une valise robuste et indéformable avec des scratchs pour y accrocher les accessoires Wera 2go et toutes troussees et pochettes textiles Wera dotées d'un scratch. Une poignée et une bandoulière amovible et réglable avec un large coussin assurant le confort. Un carquois amovible avec poignée et séparateur réglable pour ajuster l'espace de rangement.

05004351001			
	Wera 2go Container	1x	355,0x330,0x115,0
	Wera 2go 6	1x	38,0x1470,0
	Wera 2go 4	1x	165,0x165,0x105,0

Boîte à outils verticale Wera 2go 7



1 forme stable, boîte à outils verticale, vide, avec poignée, pour ranger et transporter de longs outils ou pièces. Haute résistance aux coupures. Avec scratch pour assemblage au système Wera 2go.

Code	mm	mm	mm
05004356001	295,0	100,0	100,0

Boîte à outils Wera 2go 3



1 boîte à outils robuste et indéformable, vide, à poignée, pour ranger et transporter des outils et du petit matériel. Zone à bandes scratch pour permettre la fixation aux éléments du système Wera 2go. Résistance élevée aux coupures et aux perforations.

Code	mm	mm	mm
05004352001	130,0	325,0	80,0

Kraftform Kompakt 60

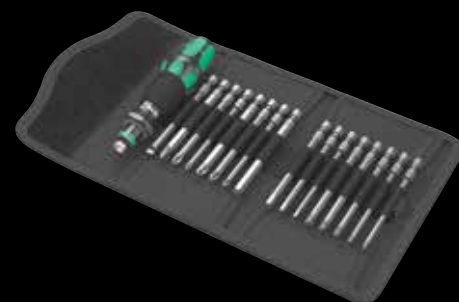

Poche pliante avec embouts de 89 mm de long

17 pièces

1 porte-embouts 816 R Kraftform avec mandrin à serrage rapide Rapidaptor

05059295001			
⊙	816 R	1x	1/4"x119
+	851/4 Z PH	1x	PH 1x89; 1x PH 2x89; 1x PH 3x89
+	855/4 Z PZ	1x	PZ 1x89; 1x PZ 2x89; 1x PZ 3x89
⊕	867/4 Z TORX® BO	1x	TX 10x89; 1x TX 15x89; 1x TX 20x89; 1x TX 25x89; 1x TX 30x89
⊖	800/4 Z	1x	1,0x5,5x89
⊙	840/4 Z Hex-Plus	1x	3,0x89; 1x 4,0x89; 1x 5,0x89; 1x 6,0x89

Kraftform Kompakt W 1 Maintenance



35 pièces; sous housse textile de robustesse et de longévité remarquables, assurant une protection accrue des surfaces ; faible encombrement et poids réduit, pour un net gain de mobilité.

Jeu compact d'outils avec les 35 principaux outils de vissage pour les travaux de maintenance à l'intérieur et l'extérieur. Avec manche VDE et 12 lames VDE ; clé double fourche Joker à fonction de retenue, butée terminale, faible angle de reprise et dents à très forte saisie ; cliquet 1/4" Zyklop Speed incroyablement rapide y compris accessoires ; 8 douilles "main et machine" de 5,5-13, porte-embout universel ; 7 embouts de 25 mm ; agrappe-vis pour retenir les vis ; détecteur de tension 247 ; boîte textile, de robustesse et de longévité remarquables ; positionnable debout, pour un stockage bien ordonné sur l'étagère à outils ; protection accrue des surfaces grâce au matériau extérieur textile ; faible encombrement et poids réduit, pour un net gain de mobilité.

05135926001		
●	817 VDE	1x 9x102
●	KK 60 i	1x 0,4x2,5x154
●	KK 60 iS	1x 0,6x3,5x154; 1x 0,8x4,0x154; 1x 1,0x5,5x154
+	KK 62 iS	1x PH 1x154; 1x PH 2x154
+	KK 65 iS PZ	1x PZ 1x154; 1x PZ 2x154
+	KK 67 i TORX®	1x TX 10x154
+	KK 67 iS TORX®	1x TX 15x154; 1x TX 20x154; 1x TX 25x154
	1440	1x 4,5 - 6,0x41,0
●	247	1x 0,5x3,0x70
	6002 Joker Double	1x 10x13x167
○	8000 A	1x 1/4"x152,0
●	8784 A1	1x 1/4"x1/4"x37,0
○	8794 SA	1x 1/4"x75,0
●	8790 HMA	1x 5,5x23,0; 1x 6,0x23,0; 1x 7,0x23,0; 1x 8,0x23,0; 1x 10,0x23,0; 1x 11,0x23,0; 1x 12,0x23,0; 1x 13,0x23,0
○	893/4/1 K	1x 1/4"x50
+	855/1 Z PZ	1x PZ 1x25; 1x PZ 2x25
○	840/1 Z Hex-Plus	1x 3,0x25; 1x 4,0x25; 1x 5,0x25; 1x 6,0x25
+	867/1 TORX®	1x TX 25x25

Système manche/lames interchangeables – Kraftform Kompakt VDE



Le système manche/lames interchangeables permet un remplacement rapide de la lame requise et offre de multiples applications.

Contrôle unitaire



Les jeux Kraftform Kompakt VDE font l'objet d'un contrôle unitaire à 10 000 volts conformément à la norme IEC 60900. Ce découplage de la charge d'essai vous garantit de pouvoir travailler en toute sécurité sous la tension maximale admissible de 1 000 volts.



Clé mixte à cliquet Joker



La fonction de retenue offerte par Joker vous permet de guider directement écrous et vis sur le lieu de mise en œuvre, de manière totalement sûre. L'enfilage sur un filetage s'opère avec rapidité et assurance. Joker évite efficacement toute chute de la vis ou de l'écrou – et aux recherches fastidieuses qui s'en suivent.



Tournevis à douille à lame creuse



Pour les vissages sur tiges filetées, un tournevis à lame creuse est la seule façon d'accéder à l'écrou en faisant pénétrer la tige filetée dans la lame du tournevis.



Kraftform Kompakt SH 2 sanitaires/chauffage



15-pièces; en pochette textile, résistante et compacte, protège les surfaces fragiles. Moins de volume, moins de poids et plus de mobilité

1 tournevis-burin Kraftform 932 A (plat) avec lame 6 pans et plaque de frappe, pour vissages et burinages légers; 2 tournevis creux 395 HO pour le vissage sur goujon; 1 manche Kraftform Kompakt VDE, 4 lames Kraftform Kompakt VDE slim isolées 1.000 V selon IEC 60900, pour visser en fond de lamage; 1 testeur de phase 247, 2 clés mixtes à cliquet Joker Switch avec fonction de retenue des vis et écrous dans la fourche, butée de vissage sur goujon, platine en acier trempé avec des dents pour éviter de déraper lors de desserrages extrêmes et 12 pans dans la fourche pour un angle de reprise de 30° seulement. Levier d'inversion coté œil coudé à 15°; 4 clés coudées Hex-Plus Profil (pour ne pas arrondir les vis 6 pans) avec fonction de retenue et tête sphérique coté long. Finition BlackLaser et gainage de couleur avec marquage de la taille pour trouver rapidement le bon outil.

05136026001		
●	395 HO	1x 10,0x90; 1x 13,0x90
●	932 A	1x 1,2x7,0x125
	6001 Joker Switch	1x 10x159; 1x 13x179
○	950 SPKL HF Multicolour	1x 3,0x123; 1x 4,0x137; 1x 5,0x154; 1x 6,0x172
●	817 VDE	1x 9x102
+	KK 62 iS	1x PH 1x154; 1x PH 2x154
●	KK 60 iS	1x 0,6x3,5x154; 1x 1,0x5,5x154
●	247	1x 0,5x3,0x70
	K240	1x 50,0x240,0

⁷ Ce produit n'est pas disponible aux États-Unis et au Canada.

Kraffform Kompakt VDE 17 extra slim 1



17 pièces

2 manches Kraffform 817 VDE uniquement pour lames isolées interchangeables Wera.

14 lames isolées interchangeables (154 mm de long chacune) à diamètre réduit (articles KK 60 i 0,4x2,5 et KK 67 TX 10 diamètre standard), avec isolation protectrice intégrée, permettant d'atteindre et d'actionner les vis et éléments à ressort profondément situés.

1 pince isolée multifonctions Knipex VDE 13 96 200; pour couper, dégainer, pincer, plier, ebavurer et sertir. Finition chromée pour prévenir de la rouille, isolant multicomposants et verrouillable.

05136027001		
●	817 VDE	2x 9x102
+	KK 62 iS	1x PH 1x154; 1x PH 2x154
+	KK 65 iS PZ	1x PZ 1x154; 1x PZ 2x154
+	KK 65 iS PZ/S	1x # 1x154; 1x # 2x154
+	KK 67 i TORX®	1x TX 10x154
+	KK 67 iS TORX®	1x TX 15x154; 1x TX 20x154; 1x TX 25x154
●	KK 60 i	1x 0,4x2,5x154
●	KK 60 iS	1x 0,6x3,5x154; 1x 0,8x4,0x154; 1x 1,0x5,5x154
KNIPEX 13 96 200		
K70 1x 50,0x70,0		

Kraffform Kompakt VDE



La combinaison un seul manche et lames multiples interchangeables rend les compositions Kraffform Kompakt VDE des jeux de tournevis peu encombrants pour une utilisation dans le domaine électrique stationnaire ou itinérante. La trousse de ceinture est pratique pour le rangement propre et le transport. Également disponible avec clés pour armoire électrique répondant aux normes d'isolation.

Kraffform Kompakt 20 Tool Finder 2 avec pochette



Utilisation : convenant pour embouts à emmanchement hexagonal 1/4" selon DIN ISO 1173-C 6,3 et E 6,3 ainsi que des séries 1 et 4 Wera

Réalisation : adaptateur, lame télescopique, technologie Rapidaptor offrant les fonctions « rapid-in », « rapid-out », « rapid-spin », « chuck-all » et « single-hand ». Système « Take it easy » avec repérage couleur en fonction des pointes et des poinçons de calibre, pour trouver facilement l'outil nécessaire. Embouts avec une protection anticorrosion élevée due au revêtement nickel chimique.

Manche : Kraffform anti-roulement, multicomposants, réserve d'embouts intégrée

05051017001		
●	889/4 R	1x 1/4"x100
+	851/1 BTZ PH	1x PH 1x25; 1x PH 2x25
+	855/1 BTZ PZ	1x PZ 1x25; 1x PZ 2x25
+	867/1 TORX® BTZ	1x TX 20x25; 1x TX 25x25
+	851/4 Z PH	1x PH 1x89; 1x PH 2x89
+	855/4 Z PZ	1x PZ 1x89; 1x PZ 2x89
+	867/4 Z TORX®	1x TX 20x89; 1x TX 25x89



Bicycle Set Torque 1



16-pièces; en pochette textile, résistante et compacte, protège les surfaces fragiles. Moins de volume, moins de poids et plus de mobilité.

1 clé dynamométrique Click-Torque A 5 (1/4"), capacité de 2,5 à 25 Nm, précision $\pm 4\%$, selon DIN EN ISO 6789-1:2017-07, pour serrage à droite, cliquet à inverseur, 45 dents; réglage et sécurisation simple du couple réglé, clic audible et ressenti lors du réglage de couple (réglage fin en Nm), clic audible et ressenti lors du déclenchement lorsque le couple est atteint, manche bi-composant ergonomique, 4 douilles Zyklop 1/4", 4 douille-embouts TORX® Zyklop 1/4", avec fonction de retenue, 7 douille-embouts Zyklop 1/4" pour vis six pans creux avec fonction de retenue, système « Take it easy » : une couleur = une dimension, pour trouver facilement la douille/la douille-embout souhaitée

	
05004180001	
	Click-Torque A 5 1x 1/4", 2,5-25 Nm
●	8790 HMA 1x 10,0x23,0; 1x 13,0x23,0; 1x 14,0x23,0; 1x 15,0x23,0
⊕	8767 A HF 1x TX 10x28,0; 1x 3,7x3; 7xTX 20x28,0; 1x 4,1x4; 1xTX 25x28,0; 1x 5,4x5; 4xTX 30x28,0
○	8740 A HF 1x 3,0x28,0; 1x 4,0x28,0; 1x 5,0x28,0; 1x 5,0x100,0; 1x 6,0x28,0; 1x 6,0x100,0; 1x 8,0x28,0



Click-Torque A 6 Set 1

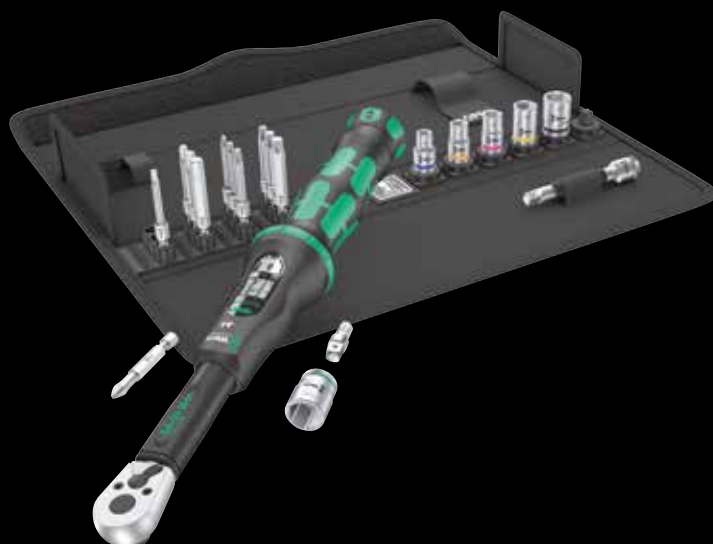

20-pièces; en pochette textile, résistante et compacte, protège les surfaces fragiles. Moins de volume, moins de poids et plus de mobilité.

1 clé dynamométrique Click-Torque A 6 avec porte-embouts 6 pans 1/4", capacité de 2,5 à 25 Nm, précision $\pm 4\%$, selon DIN EN ISO 6789-1:2017-07, pour serrage à droite, cliquet à inverseur, 45 dents; réglage et sécurisation simple du couple réglé, clic audible et ressenti lors du réglage de couple (réglage fin en Nm), clic audible et ressenti lors du déclenchement lorsque le couple est atteint, manche bi-composant ergonomique, 6 douilles Zyklop, 1 adaptateur 6 pans 1/4" vers carré 1/4", 1 rallonge Zyklop avec bague de rotation rapide, courte, 11 embouts

05130110001	
	Click-Torque A 6 1x 1/4", 2,5-25 Nm
+	851/4 TZ PH 1x PH 2x50
+	867/4 Z TORX® 1x TX 15x50; 1x TX 20x50; 1x TX 25x50; 1x TX 27x50; 1x TX 30x50; 1x TX 40x50
○	840/4 Z Hex-Plus 1x 3,0x50; 1x 4,0x50; 1x 5,0x50; 1x 6,0x50
○ ○	870/1 1x 1/4"x25 ¹⁾
○ ○	8794 SA 1x 1/4"x75,0
●	8790 HMA 1x 6,0x23,0; 1x 7,0x23,0; 1x 8,0x23,0; 1x 10,0x23,0; 1x 12,0x23,0; 1x 13,0x23,0
	K240 1x 50,0x240,0

¹⁾Avec bille ; pour douilles à carré à actionnement manuel

Click-Torque

Simple et sûr



Réglage et verrouillage simple du couple avec lecture sans ambiguïté à la graduation principale et le réglage fin.

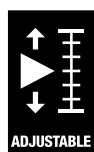

ADJUSTABLE

Réglage aisé



Réglage précis grâce au « cliquetis » audible et perceptible à chaque graduation.

Mécanisme de déclenchement

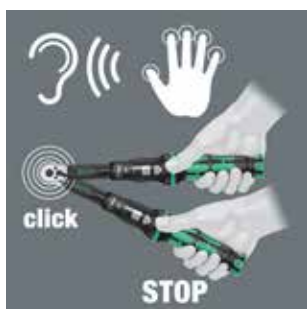

La clé déclenche et émet un « clic », audible et perceptible, dès que l'on atteint la valeur pré-réglée.



HOLDING FUNCTION

Douille-embouts à fonction de retenue pour vis à six pans creux



Le serrage de la vis à six pans creux sur la douille-embouts est assuré par une bille élastique en contact avec l'embout. Particulièrement utile dans les espaces de travail d'accès difficile, où l'on ne peut pas se servir de l'autre main pour maintenir la vis.

Click-Torque C 3 Set 1



13-pièces; en pochette textile, résistante et compacte, protège les surfaces fragiles. Moins de volume, moins de poids et plus de mobilité.

1 clé dynamométrique Click-Torque C 3 (1/2"), capacité de 40 à 200 Nm, précision $\pm 3\%$, selon DIN EN ISO 6789-1:2017-07, pour serrage à droite, cliquet à inverseur, 45 dents; réglage et sécurisation simple du couple réglé, clic audible et ressenti lors du réglage de couple (réglage fin en Nm), clic audible et ressenti lors du déclenchement lorsque le couple est atteint, manche bi-composant ergonomique, 4 douilles Zyklop, 4 douille-embouts Zyklop avec fonction de retenue pour vis TORX® répondant aux spécifications de la Sté. Acument Intellectual Properties, 3 douille-embouts Zyklop avec fonction de retenue pour vis à six pans creux, 1 rallonge Zyklop avec douille à rotation rapide

05075680001	
	Click-Torque C 3 1x 1/2", 40-200 Nm
●	8790 HMC 1x 10,0x37,0; 1x 13,0x37,0; 1x 17,0x37,0; 1x 19,0x37,0
⊕	8767 C HF 1x 5,4xTX 30x60,0; 1x 6,5xTX 40x60,0; 1x TX 45x60,0; 1x TX 50x60,0
○	8740 C HF 1x 6,0x60,0; 1x 8,0x60,0; 1x 10,0x60,0
⊗	8794 SC 1x 1/2"x125,0



950/9 L Hex-Plus HF 1 Jeu de clés mâles coudées, syst. métrique, chromées, avec fonction de retenue



- Utilisation :** vis à six pans creux
- Réalisation :** chromée
- Pointe de la lame :** Hex-Plus, avec fonction de retenue pour vis à six pans creux sur la partie longue, dimensions : 1,5, 2,0 et 2,5 sans fonction de retenue

05022130001		
○	950 L	1x 1,5x90 ¹⁾ ; 1x 2,0x100; 1x 2,5x112
○	950 L HF	1x 3,0x126; 1x 4,0x140; 1x 5,0x160; 1x 6,0x180; 1x 8,0x200; 1x 10,0x219

¹⁾hexagonal standard



À fonction de retenue sur la partie longue



Le serrage de la vis à six pans creux sur la clé mâle coudée est assuré par une bille élastique. Particulièrement utile dans les espaces de travail d'accès difficile, où l'on ne peut pas se servir de l'autre main pour maintenir la vis.



Hex-Plus



Le problème des vis à six pans creux tient à la minceur des surfaces d'appui sur lesquelles s'opère la transmission de force depuis l'outil. Résultat : la tête de vis peut être détruite. Les outils Hex-Plus possèdent des surfaces d'appui plus larges qui empêchent les têtes de vis de s'arrondir. Bon à savoir :

les outils Hex-Plus rentrent dans tous les modèles de vis à six pans creux standard !

950/9 Hex-Plus Multicolour 1 SB Multicolour Jeu de clés mâles coudées, syst. métrique, BlackLaser

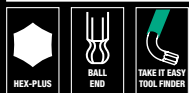

Utilisation : 9 pièces réunies sous clip bicomposant vis à six pans creux

Réalisation : surface BlackLaser, corps gainé d'une matière souple. Grâce au gravage laser de leur calibre respectif et le code de couleurs selon la taille, les clés mâles coudées sont toutes rapidement à portée de main.

Pointe de la lame: Hex-Plus, tête hexagonale à extrémité sphérique sur la partie longue

05073593001	950 SPKL Multicolour	○ 1x 1.5x90; 1x 2.0x101; 1x 2.5x112; 1x 3.0x123; 1x 4.0x137; 1x 5.0x154; 1x 6.0x172; 1x 8.0x195; 1x 10.0x224	 4013288 165688
-------------	----------------------	--	-----------------------

950/9 Hex-Plus Multicolour HF 1 Jeu de clés mâles coudées, syst. métrique, BlackLaser, avec fonction de retenue



9 pièces réunies sous clip bicomposant vis à six pans creux

Utilisation : vis à six pans creux

Réalisation : surface BlackLaser, corps gainé d'une matière souple. Grâce au gravage laser de leur calibre respectif et le code de couleurs selon la taille, les clés mâles coudées sont toutes rapidement à portée de main.

Pointe de la lame : Hex-Plus, tête hexagonale à extrémité sphérique sur la partie longue, avec fonction de retenue pour vis à six pans creux, dimensions: 1,5, 2,0 et 2,5 sans fonction de retenue

05022210001	950 SPKL Multicolour	1x 1,5x90; 1x 2,0x101; 1x 2,5x112	
	950 SPKL HF Multicolour	1x 3,0x123; 1x 4,0x137; 1x 5,0x154; 1x 6,0x172; 1x 8,0x195; 1x 10,0x224	

950/9 Hex-Plus Multicolour 2 Jeu de clés mâles coudées, syst. métrique, BlackLaser

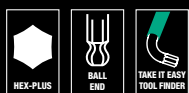

9 pièces réunies sous clip bicomposant vis à six pans creux

Utilisation : vis à six pans creux

Réalisation : surface BlackLaser, corps gainé d'une matière souple. Grâce au gravage laser de leur calibre respectif et le code de couleurs selon la taille, les clés mâles coudées sont toutes rapidement à portée de main.

Pointe de la lame: Hex-Plus, tête hexagonale à extrémité sphérique sur la partie longue

05133164001	950 SPKS Multicolour	○ 1x 1,5x50; 1x 2,0x56; 1x 2,5x63; 1x 3,0x71; 1x 4,0x80; 1x 5,0x90; 1x 6,0x100; 1x 8,0x112; 1x 10,0x125	
-------------	----------------------	---	--

3950/9 Hex-Plus Multicolour Stainless 1 Jeu de clés mâles coudées, syst. métrique, acier inoxydable



9 pièces réunies sous clip bicomposant vis à six pans creux

Utilisation : vis à six pans creux

Réalisation : acier inoxydable, corps gainé d'une matière souple. Grâce au gravage laser de leur calibre respectif et le code de couleurs selon la taille, les clés mâles coudées sont toutes rapidement à portée de main.

Pointe de la lame : Hex-Plus, tête hexagonale à extrémité sphérique sur la partie longue

05022669001	3950 SPKL Multicolour	○ 1x 1,5x90; 1x 2,0x101; 1x 2,5x112; 1x 3,0x123; 1x 4,0x137; 1x 5,0x154; 1x 6,0x172; 1x 8,0x195; 1x 10,0x224	
-------------	-----------------------	--	--

950/9 Hex-Plus 1 SB Jeu de clés mâles coudées, syst. métrique, chromées



9 pièces réunies sous clip bicomposant

Utilisation : vis à six pans creux

Réalisation : chromée

Pointe de la lame: Hex-Plus, tête hexagonale à extrémité sphérique sur la partie longue

05073391001	950 PKL	○	1x 1.5x90 ¹⁾ ; 1x 2.0x100; 1x 2.5x112; 1x 3.0x126; 1x 4.0x140; 1x 5.0x160; 1x 6.0x180; 1x 8.0x200; 1x 10.0x219	4013288 030160
-------------	---------	---	---	-------------------

¹⁾ hexagonal standard

967/9 TX XL Multicolore 1 Jeu de clés mâles coudées TORX® Multicolore



9 pièces réunies sous clip bicomposant

Utilisation : vis à empreinte TORX®

Réalisation : phosphatée zinc, corps gainé d'une matière souple. Grâce au gravage laser de leur calibre respectif et le code de couleurs selon la taille, les clés mâles coudées sont toutes rapidement à portée de main.

Pointe de la lame : TORX® sur la partie courte, TORX® à extrémité sphérique sur la partie longue, TX 8, TX 9, TX 10 : sans tête sphérique sur la partie longue

05024480001				
⊕	967 SXL TORX® Multicolore		1x TX 8x90; 1x TX 9x101; 1x TX 10x112	
⊕ ⊕	967 SPKXL TORX® Multicolore		1x TX 15x123; 1x TX 20x137; 1x TX 25x154; 1x TX 27x172; 1x TX 30x195; 1x TX 40x224	

950/9 Hex-Plus 6 SB



9 pièces réunies sous clip bicomposant

Utilisation : vis à six pans creux

Réalisation : surface BlackLaser

Pointe de la lame: Hex-Plus, tête hexagonale à extrémité sphérique sur la partie longue

05073596001				
○	950 PKL BM		1x 1,5x90 ¹⁾ ; 1x 2,0x100; 1x 2,5x112; 1x 3,0x126; 1x 4,0x140; 1x 5,0x160; 1x 6,0x180; 1x 8,0x200; 1x 10,0x219	

¹⁾ hexagonal standard

967/9 TX XL Multicolore HF 1 Jeu de clés mâles coudées TORX® HF avec fonction de retenue, version longue



9 pièces réunies sous clip bicomposant

Utilisation : vis à empreinte TORX®

Réalisation : phosphatée zinc, corps gainé d'une matière souple. Grâce au gravage laser de leur calibre respectif et le code de couleurs selon la taille, les clés mâles coudées sont toutes rapidement à portée de main

Pointe de la lame : avec fonction de retenue pour vis TORX® répondant aux spécifications de la Sté. Acument Intellectual Properties

05024470001				
⊕	967 SXL TORX® HF Multicolore		1x TX 8x90; 1x TX 9x101; 1x TX 10x112; 1x TX 15x123; 1x TX 20x137; 1x TX 25x154; 1x TX 27x172; 1x TX 30x195; 1x TX 40x224	

967/9 TX Multicolour HF 1 Clés mâles coudées TORX® HF avec fonction de retenue



- Utilisation :** 9 pièces réunies sous clip bicomposant vis à empreinte TORX®
- Réalisation :** cylindrique, phosphatée zinc, corps gainé d'une matière souple. Grâce au gravage laser de leur calibre respectif et le code de couleurs selon la taille, les clés mâles coudées sont toutes rapidement à portée de main.
- Pointe de la lame :** avec fonction de retenue pour vis TORX® répondant aux spécifications de la Sté. Acument Intellectual Properties, surface BlackLaser, corps gainé d'une matière souple. Grâce au gravage laser de leur calibre respectif et le code de couleurs selon la taille, les clés mâles coudées sont toutes rapidement à portée de main.

05024179001	
	967 SL TORX® 1x TX 8x76; 1x TX 9x79; 1x TX 10x85; HF 1x TX 15x90; 1x TX 20x96; 1x TX 25x104; 1x TX 27x112; 1x TX 30x122; 1x TX 40x132

3967/9 TX SXL Multicolour HF Stainless 1 Jeu de clés mâles coudées TORX® HF avec fonction de retenue, acier inoxydable



- Utilisation :** 9 pièces réunies sous clip bicomposant vis à empreinte TORX®
- Réalisation :** acier inoxydable, cylindrique
- Pointe de la lame :** TORX® sur la partie courte, avec fonction de retenue pour vis TORX® répondant aux spécifications de la Sté. Acument Intellectual Properties sur la partie longue, corps gainé d'une matière souple. Grâce au gravage laser de leur calibre respectif et le code de couleurs selon la taille, les clés mâles coudées sont toutes rapidement à portée de main.

05022689001	
	3967 SXL 1x TX 8x90; 1x TX 9x101; 1x TX 10x112; HF TORX® 1x TX 15x123; 1x TX 20x137; 1x TX 25x154; Multicolour 1x TX 27x172; 1x TX 30x195; 1x TX 40x224



Système « Take it easy »



Le système « Take it easy » une couleur = une dimension afin de trouver très facilement l'outil nécessaire. Système de guidage en fonction des dimensions des outils six pans (clés mâles coudées, douille-embouts Zyklop, vis et écrous hexagonaux (clés Joker, douilles Zyklop et douille-em-

bouts Zyklop a fonction de retenue) et vis TORX® (clés mâles coudées, douille-embouts Zyklop).



Pointe sphérique



Les pointes sphériques permettent de faire basculer ou pivoter l'axe de l'outil par rapport à celui de la vis, autorisant un vissage « en coin ».



À fonction de retenue sur la partie longue



Le serrage de la vis à six pans creux sur la clé mâle coudée est assuré par une bille élastique. Particulièrement utile dans les espaces de travail d'accès difficile, où l'on ne peut pas se servir de l'autre main pour maintenir la vis.

Maintien sûr et prélèvement facile



Le matériau inusable du support garantit un maintien sûr des clés mâles coudées tout en simplifiant leur sortie.

**Jeu de tournevis électronique Kraftform Micro
Big Pack 1**



Avec repéreur d'outils « Take it easy » : identification couleur en fonction des pointes et poinçons des calibres.

Utilisation : vis à fente, vis Phillips-Recess, vis TORX® (TX 5, TX 6, TX 7, TX 8, TX 10 avec fonction de retenue), vis TORX PLUS® IPR-, vis six pans et six pans creux et vis Microstix®, 1 extracteur pour décoller les pinces des cartes mères.

Version : 25 pièces; en pochette; compatible Wera 2go

05134000001	
+	2050 PH Micro 1x PH 000x40 ^{1) 2)} ; 1x PH 00x40 ^{1) 2)} ; 1x PH 0x40 ³⁾
+	2067 TORX® 1x TX 5x40; 1x TX 6x40
+	2067 TORX® HF 1x TX 5x40; 1x TX 6x40; 1x TX 7x60; 1x TX 8x60; 1x TX 10x60
+	2067 TORX PLUS® IPR Micro 1x 1 IPRx40
○	2054 Micro 1x 0,9x40; 1x 1,3x40; 1x 1,5x60; 1x 2x60
●	2035 Micro 1x 0,23x1,5x40; 1x 0,30x1,8x60; 1x 0,35x2,5x40; 1x 0,40x2,0x60; 1x 0,40x2,5x80; 1x 0,50x3,0x80
●	2069 Micro 1x 4,0x60; 1x 5,5x60
+	2072 1x mx40
●	1429 1x 1,0x3,5x50
	K240 1x 50,0x240,0

¹⁾Optimisés pour les vis PH asiatiques

²⁾Lame détournée au nominal sur 10 mm

³⁾Calibre 0 modifié conformément à JCS 0 (Japanese Camera Industrial Standard)

NOUVEAU
Présentoir Kraftform Micro 1





Jeu de tournevis électronique Kraftform Micro 12 Universal 1

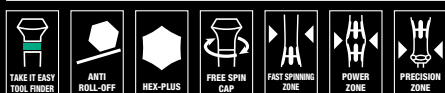

Avec repéreur d'outils « Take it easy » : identification couleur en fonction des pointes et poinçons des calibres.

Utilisation : vis à fente et vis cruciformes Phillips-Recess, vis à empreinte TORX® et vis à 6 pans creux

Version : 12 pièces, sous pochette pliante fixable à la ceinture

05073675001	
+	2050 PH Micro 1x PH 00x60 ¹⁾ ; 1x PH 0x60 ²⁾
*	2067 TORX® HF 1x TX 5x40; 1x TX 6x40
⊖	2035 Micro 1x 0,23x1,5x40; 1x 0,30x1,8x60; 1x 0,40x2,0x60; 1x 0,50x3,0x80
○	2054 Micro 1x 0,9x40; 1x 1,5x60; 1x 2x60

¹⁾Optimisés pour les vis PH asiatiques

²⁾Calibre 0 modifié conformément à JCIS 0 (Japanese Camera Industrial Standard)



Repéreur d'outils « Take it easy »



Tournevis à repéreur d'outils « Take it easy » : identification couleur en fonction des pointes et poinçons des calibres.



Le tournevis virtuose de l'électronicien



Le Kraftform Micro, avec ses trois zones disposées bien spécifiquement, répond parfaitement à ces exigences. La tête rotative, sur laquelle la main peut prendre appui, complète idéalement ces atouts.



La zone de précision



La zone de précision, surplombant directement la lame, permet à l'utilisateur de « ressentir » le bon angle de rotation lors des opérations d'ajustement.



La zone de puissance



Située à proximité de la pointe de la lame, la zone de puissance incorporant des zones tendres permet la transmission de couples de serrage/desserrage élevés sans perdre le contact avec la vis.



395 HO/3 Jeu de tournevis creux à douille

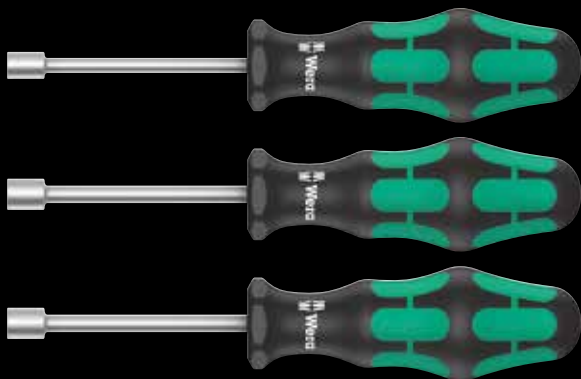

Utilisation : vis à tête hexagonale

Version : 3 pièces sous carton

ASTUCIEUX : La forme creuse permet le serrage/desserrage de vis sur axes longs ainsi que de vis bloquées.

	
05134275001	
●	395 HO 1x 10,0x90; 1x 13,0x90; 1x 7/16"x90



Tournevis à douille à lame creuse



Pour les vissages sur tiges filetées, un tournevis à lame creuse est la seule façon d'accéder à l'écrou en faisant pénétrer la tige filetée dans la lame du tournevis.

Lame creuse



Les tournevis 395 HO ont une lame creuse qui peut accueillir les goujons. C'est particulièrement pratique pour le montage de robinetterie.



Repéreur d'outils « Take it easy »



Tournevis à repéreur d'outils « Take it easy » : identification couleur en fonction des pointes et poinçons des calibres.

Force de pression réduite



Wera Lasertip réduit la force de pression nécessaire et accroît la force transmise. Le vissage gagne en sécurité et en confort.

Kraftform Big Pack 300

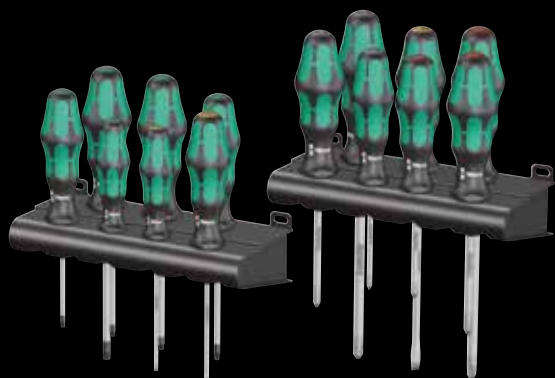

Kraftform Plus – série 300. Avec lame Lasertip + Rack. Avec repéreur d'outils « Take it easy » : identification couleur en fonction des pointes et poinçons des calibres.

Utilisation : vis à fente, vis cruciformes Phillips-Recess, Pozidriv et à empreinte TORX®

Version : 14 pièces sous carton

05105630001		
+	350 PH	1x PH 1x80; 1x PH 2x100; 1x PH 3x150
+	355 PZ	1x PZ 1x80; 1x PZ 2x100; 1x PZ 3x150
⊕	367 TORX®	1x TX 10x80; 1x TX 15x80; 1x TX 20x100; 1x TX 25x100; 1x TX 30x115
●	334	1x 1,2x6,5x150
●	335	1x 0,6x3,5x100; 1x 0,8x4,0x100
	Rack	2x 190,0x50,0

334/6 Rack Jeu de tournevis Kraftform Plus Lasertip + Rack



à lames cylindriques Lasertip + Rack. Avec repéreur d'outils « Take it easy » : identification couleur en fonction des pointes et poinçons des calibres.

Utilisation : vis à fente et vis cruciformes Phillips-Recess

Version : 6 pièces sous carton + Rack

05105650001		
+	350 PH	1x PH 1x80; 1x PH 2x100
●	334	1x 1,2x6,5x150
●	335	1x 0,5x3,0x80 ¹⁾ ; 1x 0,8x4,0x100; 1x 1,0x5,5x125

¹⁾sans Lasertip

334/355/6 Jeu de tournevis Kraftform Plus Lasertip + Rack



à lames cylindriques Lasertip + Rack. Avec repéreur d'outils « Take it easy » : identification couleur en fonction des pointes et poinçons des calibres.

Utilisation : vis à fente et vis Pozidriv

Version : 6 pièces sous carton + Rack

05105656001		
+	355 PZ	1x PZ 1x80; 1x PZ 2x100
●	334	1x 1,2x6,5x150
●	335	1x 0,5x3,0x80 ¹⁾ ; 1x 0,8x4,0x100; 1x 1,0x5,5x125

¹⁾sans Lasertip

Kraftform Big Pack 100 VDE

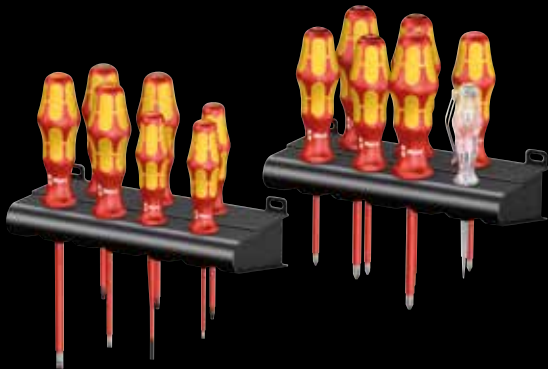

Kraftform : le tournevis sécurité. Avec lame Lasertip + détecteur de tension + Rack. Avec repère d'outils « Take it easy » : identification couleur en fonction des pointes et poinçons des calibres.

Utilisation : vis à fente, vis cruciformes Phillips-Recess, PlusMinus, Pozidriv et à empreinte TORX®

Version : 14 pièces sous carton

05105631001	
+	162 i PH VDE 1x PH 1x80; 1x PH 2x100
+	165 i PZ VDE 1x PZ 1x80; 1x PZ 2x100
+	165 i PZ/S VDE 1x # 1x80; 1x # 2x100
+	167 i TORX® VDE 1x TX 10x80; 1x TX 15x80; 1x TX 20x80
-	160 iS 1x 0,6x3,5x100
-	160 i VDE 1x 0,4x2,5x80 ¹⁾ ; 1x 0,8x4,0x100; 1x 1,0x5,5x125
-	247 1x 0,5x3,0x70
	Rack 2x 190,0x50,0

¹⁾ sans Lasertip

²⁾ Ce produit n'est pas disponible aux États-Unis et au Canada.

160 i/7 Rack Jeu de tournevis Kraftform Plus Série 100 + détecteur de tension + Rack



Kraftform : le tournevis sécurité. Avec lame Lasertip + détecteur de tension + Rack. Avec repère d'outils « Take it easy » : identification couleur en fonction des pointes et poinçons des calibres.

Utilisation : vis à fente et vis cruciformes Phillips-Recess

Version : 7 pièces sous carton + Rack

05006147001	
+	162 i PH VDE 1x PH 1x80; 1x PH 2x100
-	160 i VDE 1x 0,4x2,5x80 ¹⁾ ; 1x 0,6x3,5x100; 1x 0,8x4,0x100; 1x 1,0x5,5x125
-	247 1x 0,5x3,0x70

¹⁾ sans Lasertip

²⁾ Ce produit n'est pas disponible aux États-Unis et au Canada.

160 i/165 i/7 Rack Jeu de tournevis Kraftform Plus Série 100 + détecteur de tension + Rack



Kraftform : le tournevis sécurité. Avec lame Lasertip + détecteur de tension + Rack. Avec repère d'outils « Take it easy » : identification couleur en fonction des pointes et poinçons des calibres.

Utilisation : vis à fente et vis Pozidriv

Version : 7 pièces sous carton + Rack

05006148001	
+	165 i PZ VDE 1x PZ 1x80; 1x PZ 2x100
-	160 i VDE 1x 0,4x2,5x80 ¹⁾ ; 1x 0,6x3,5x100; 1x 0,8x4,0x100; 1x 1,0x5,5x125
-	247 1x 0,5x3,0x70

¹⁾ sans Lasertip

²⁾ Ce produit n'est pas disponible aux États-Unis et au Canada.



Contrôle unitaire



Les jeux Kraftform Kompakt VDE font l'objet d'un contrôle unitaire à 10 000 volts conformément à la norme IEC 60900. Ce découplage de la charge d'essai vous garantit de pouvoir travailler en toute sécurité sous la tension maximale admissible de 1 000 volts.

Big Pack 900 Jeu de tournevis Krafftform Wera : le tournevis-burin + Rack



Utilisation : vis à fente, vis Phillips et Pozidriv et vis à empreinte TORX®

Version : 13 pièces

05133285001		
+	917 SPH	1x PH 1x80; 1x PH 2x100; 1x PH 3x150
+	918 SPZ	1x PZ 1x80; 1x PZ 2x100; 1x PZ 3x150
-	932 A	1x 0,6x3,5x80 ¹⁾ ; 1x 0,8x4,5x90; 1x 1,0x5,5x100; 1x 1,2x7,0x125; 1x 1,6x9,0x150
+	977 TORX®	1x TX 20x90; 1x TX 25x100
	Rack	2x 190,0x50,0

¹⁾Sans lame traversante, heurtoir et plot pour clé

932/6 Jeu de tournevis Krafftform Wera : le tournevis-burin + Rack



Utilisation : vis à fente et vis cruciformes Phillips-Recess

Version : 6 pièces sous carton + Rack

05018282001		
+	917 SPH	1x PH 1x80; 1x PH 2x100
-	932 A	1x 0,6x3,5x80 ¹⁾ ; 1x 0,8x4,5x90; 1x 1,0x5,5x100; 1x 1,2x7,0x125

¹⁾Sans lame traversante, heurtoir et plot pour clé

932/918/6 Jeu de tournevis Krafftform Wera : le tournevis-burin + Rack



Utilisation : vis à fente et vis Pozidriv

Version : 6 pièces sous carton + Rack

05018287001		
+	918 SPZ	1x PZ 1x80; 1x PZ 2x100
-	932 A	1x 0,6x3,5x80 ¹⁾ ; 1x 0,8x4,5x90; 1x 1,0x5,5x100; 1x 1,2x7,0x125

¹⁾Sans lame traversante, heurtoir et plot pour clé



Plaque de frappe intégrée



Avec plaque de frappe intégrée, pour une longévité accrue et une diminution du risque d'éclats. Le port de lunettes de protection est néanmoins fortement conseillé.

Période de promotion :
1/3/2020–31/8/2020

Nous nous réservons le droit de modifier à tout moment et sans préavis l'ensemble des indications portées dans ce catalogue relativement aux caractéristiques des produits, modèles et versions. Nous déclinons toute responsabilité pour les fautes ou erreurs d'impression.

Wera Outillages S.A.S. France
13, rue Ampère
F - 67500 Haguenau

Téléphone : +33 9 72 61 16 52
E - Mail : info@wera-outillages.fr



Wera Werkzeuge GmbH
Korzarter Straße 21–25
D-42349 Wuppertal
Allemagne

Phone: +49 (0)2 02/40 45-0
Fax: +49 (0)2 02/40 45 276
E-Mail: info@wera.de

www.wera.de

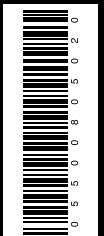

FR 05 500805 020 - 0053701 - 01